

**JODA**

**HOLZ IM GARTEN**

*... leben und wohnen  
mit der Natur!*

# Blockhaus Bungalow

## 3,68 x 3,68 m

(45 mm Blockbohle, Pultdach)

Kom.: .....  
.....

Auftrag-Nr.: .....

Modell 2015

20.04.2015

**JODA**

**HOLZ IM GARTEN**

*... leben und wohnen  
mit der Natur!*

# Blockhaus Bungalow

## 3,68 x 3,68 m

(45 mm Blockbohle, Pultdach)

Kom.: .....  
.....

Auftrag-Nr.: .....

Modell 2015

20.04.2015



|  |              |                                 |                        |               |             |
|--|--------------|---------------------------------|------------------------|---------------|-------------|
| erstellt von:  | Mario Reiche | Datum:                          | 20.04.2015             | Kunde:        |             |
| geändert von:  |              | Datum:                          |                        | Angebot Nr.:  |             |
|  |              |                                 |                        | Auftrags Nr.: | Modell 2015 |
|  | Hautyp:      | Blockhaus                       | Benennung:             |               |             |
|  | Dachform:    | Pultdach                        | Bungalow 3,68 x 3,68 m |               |             |
|  | Maße:        | 3,68 x 3,68 m                   |                        |               |             |
|  | Bedachung:   | Bitumenpappe als Ersteindeckung |                        | Maßstab:      | 1 :200.00   |
| Wandstärke   | 45 mm        | erstellt mit:                   | Sema 122               | Bv.-Nr.: 694  | vo-re       |



|  |              |                                 |                                      |              |     |               |             |
|--|--------------|---------------------------------|--------------------------------------|--------------|-----|---------------|-------------|
| erstellt von:  | Mario Reiche | Datum:                          | 20.04.2015                           | Kunde:       |     |               |             |
| geändert von:  |              | Datum:                          |                                      | Angebot Nr.: |     | Auftrags Nr.: | Modell 2015 |
|  | Haustyp:     | Blockhaus                       | Benennung:<br>Bungalow 3,68 x 3,68 m |              |     |               |             |
|  | Dachform:    | Pultdach                        |                                      |              |     |               |             |
|  | Maße:        | 3,68 x 3,68 m                   |                                      |              |     |               |             |
|  | Bedachung:   | Bitumenpappe als Ersteindeckung |                                      |              |     | Maßstab:      | 1 :200.00   |
| Wandstärke   | 45 mm        | erstellt mit:                   | Sema 122                             | Bv.-Nr.:     | 694 | hi-re         |             |

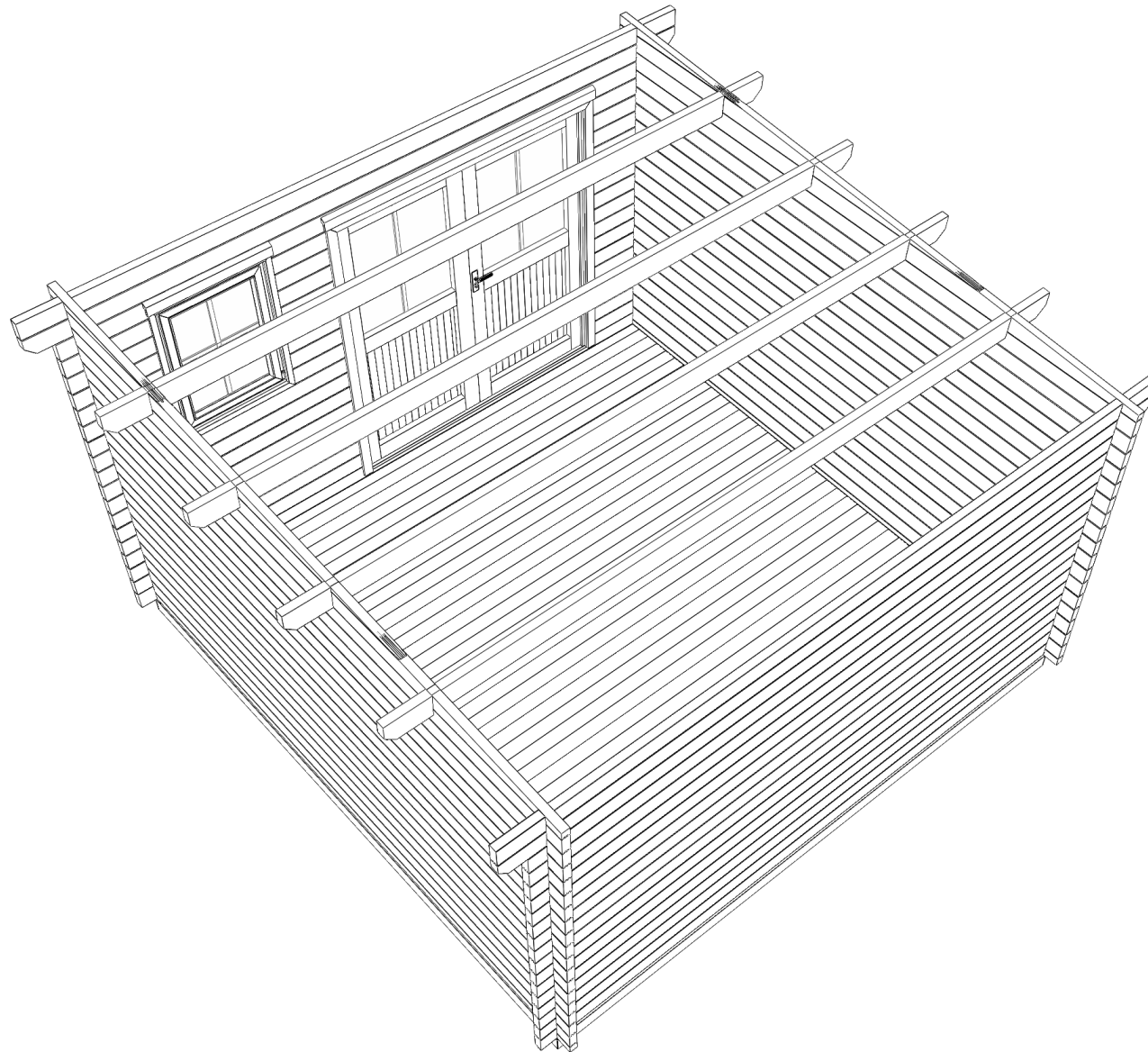

|  |              |                                 |                        |               |                 |
|--|--------------|---------------------------------|------------------------|---------------|-----------------|
| erstellt von:  | Mario Reiche | Datum:                          | 20.04.2015             | Kunde:        |                 |
| geändert von:  |              | Datum:                          |                        | Angebot Nr.:  |                 |
|  |              |                                 |                        | Auftrags Nr.: | Modell 2015     |
|  | Haustyp:     | Blockhaus                       | Benennung:             |               |                 |
|  | Dachform:    | Pultdach                        | Bungalow 3,68 x 3,68 m |               |                 |
|  | Maße:        | 3,68 x 3,68 m                   |                        |               |                 |
|  | Bedachung:   | Bitumenpappe als Ersteindeckung |                        | Maßstab:      | 1 : 30.00       |
| Wandstärke   | 45 mm        | erstellt mit:                   | Sema 122               | Bv.-Nr.: 694  | 3D: Dachgeschoß |

# Stückliste

Haustyp:

**Blockbohlenhaus Bungalow 3,68 x 3,68 m**  
**45 mm Blockbohle, Pultdach**



Kommission:

Auftragsnummer:







Liste erstellt, am:

von:

**20. April 2015**  
**Mario Reiche**

Ladung:

... leben und wohnen  
mit der Natur!

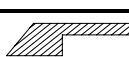
| Pos. | Bezeichnung  | Kz./ENR | Stück | Fertiglänge | Höhe X Breite | Darstellung/Bemerkung  |
|------|--|---------|-------|-------------|---------------|--|
| 1    | Bodenriegel  |         | 2     | 3670        | 60 X 40       | imprägniert, sägerauh  |
| 2    |  |         | 8     | 3550        | 60 X 40       |  |
| 3    | Bodendielen  |         | 42    | 3580        | 19 X 96       | Rauspund (inkl. Reserve)   |
| 4    | Fußleisten   |         | 4     | 3700        | 19 X 28       |  Fase (bauseits anpassen)   |
| 5    | Dachpfetten  |         | 4     | 4180        | 45 X 145      | (siehe Extrazeichnung)   |
| 6    | Dachbretter, gefast                                      |         | 38    | 4190        | 19 X 121      | inkl. Reserve  |
| 7    | Traufunterschlagleisten                                  |         | 2     | 4180        | 19 X 60       |  3,5°                       |
| 8    | Traubrett, Pultfirst                                     |         | 1     | 4220        | 19 X 140      | glattkant  |
| 9    | Traubrett, hinten  |         | 1     | 4180        | 19 X 95       | glattkant  |
| 10   | Giebelblenden  |         | 2     | 4290        | 19 X 140      | 3,5°  3,5°                  |
| 11   | Keilleiste (Verlegung am Schalungsrand, unter der Pappe) |         | 3     | 4200        | 28 X 60       |  (Länge bauseits anpassen) |
| 12   | Windsicherung inkl. Dreieckdeckleiste                    |         | 2     | 1980        | 20 X 50       |  paarweise li. u. re      |
| 13   | Windsicherung inkl. Dreieckdeckleiste                    |         | 2     | 2200        | 20 X 50       |  paarweise li. u. re      |
| 14   | Tür T21; 180x190; ca. 1/2 Glas, Doppelflügel DIN links   |         | 1     |             |               |  |
| 15   | Fenster F11; 69x93; Dreh-Kipp                            |         | 1     |             |               |  |
| 16   | Türdeckleisten   |         | 2     | 1860        | 28 X 75       |                           |
| 17   | Fensterdeckleisten                                       |         | 2     | 750         | 28 X 75       |  |
| 18   | Dachpappe R333 (für einlagige Ersteindeckung)            |         | 3     |             |               | 2 Rollen á 10,0 + 1 Rolle á 6,0 m²   |
| 19   |  |         |       |             |               |  |
| 20   |  |         |       |             |               |  |
| 21   |  |         |       |             |               |  |
| 22   |  |         |       |             |               |  |
| 23   |  |         |       |             |               |  |
| 24   |  |         |       |             |               |  |
| 25   |  |         |       |             |               |  |
| 26   |  |         |       |             |               |  |
| 27   |  |         |       |             |               |  |
| 28   |  |         |       |             |               |  |
| 29   |  |         |       |             |               |  |
| 30   |  |         |       |             |               |  |

# Stückliste

Haustyp:

**Blockbohlenhaus Bungalow 3,68 x 3,68 m**  
**45 mm Blockbohle, Pultdach**



Kommission:

Auftragsnummer:

Liste erstellt, am:

von:

**20. April 2015**  
**Mario Reiche**

Ladung:

*... leben und wohnen  
mit der Natur!*

| Pos. | Bezeichnung                              | Kz./ENR | Stück | Fertiglänge | Höhe X Breite | Verwendung  |
|------|--|---------|-------|-------------|---------------|---|
| 31   | Drahtstifte 2,2 x 50 gvz                 |         | 900   |             |               | Dach- + Fußbodenbretter                                   |
| 32   | Dachpappstifte 2,0 x 20 mm               |         | 450   |             |               | Dachpappe   |
| 33   | Spanplattenschrauben 3,5 x 35            |         | 120   |             |               | Traubretter, Deckleisten, Unterschlagleisten, Keilleisten |
| 34   | Spanplattenschrauben 4,5 x 90            |         | 12    |             |               | 1. Bohlerschicht, Türrahmen (unten)                       |
| 35   | Spanplattenschrauben 4,0 x 60            |         | 18    |             |               | Tür- u. Fensterdeckleisten                                |
| 36   | Spanplattenschrauben 4,5 x 120           |         | 16    |             |               | Dachpfettensitz   |
| 37   | Spanplattenschrauben 2,5 x 25            |         | 2     |             |               | Fensterolive  |
| 38   | Drückergarnitur PZ (Aluminium, eloxiert) |         | 0     |             |               | Tür (an Tür befestigt)                                    |
| 39   | PZ-Schließzylinder                       |         | 0     |             |               | Tür (an Tür befestigt)                                    |
| 40   | Fensterolive                             |         | 1     |             |               | Fenster   |
| 41   | Kleinbeschlagschraube 6 x 45             |         | 10    |             |               | Windsicherung (Langlochbereich)                           |
| 42   | Spanplattenschrauben 6 x 45              |         | 4     |             |               | Windsicherung (Bohrlochbereich)                           |
| 43   |  |         |       |             |               |   |
| 44   |  |         |       |             |               |   |
| 45   |  |         |       |             |               |   |
| 46   |  |         |       |             |               |   |
| 47   |  |         |       |             |               |   |
| 48   |  |         |       |             |               |   |
| 49   |  |         |       |             |               |   |
| 50   |  |         |       |             |               |   |
| 51   |  |         |       |             |               |   |
| 52   |  |         |       |             |               |   |
| 53   |  |         |       |             |               |   |
| 54   |  |         |       |             |               |   |
| 55   |  |         |       |             |               |   |
| 56   |  |         |       |             |               |   |
| 57   |  |         |       |             |               |   |
| 58   |  |         |       |             |               |   |
| 59   |  |         |       |             |               |   |
| 60   |  |         |       |             |               |   |

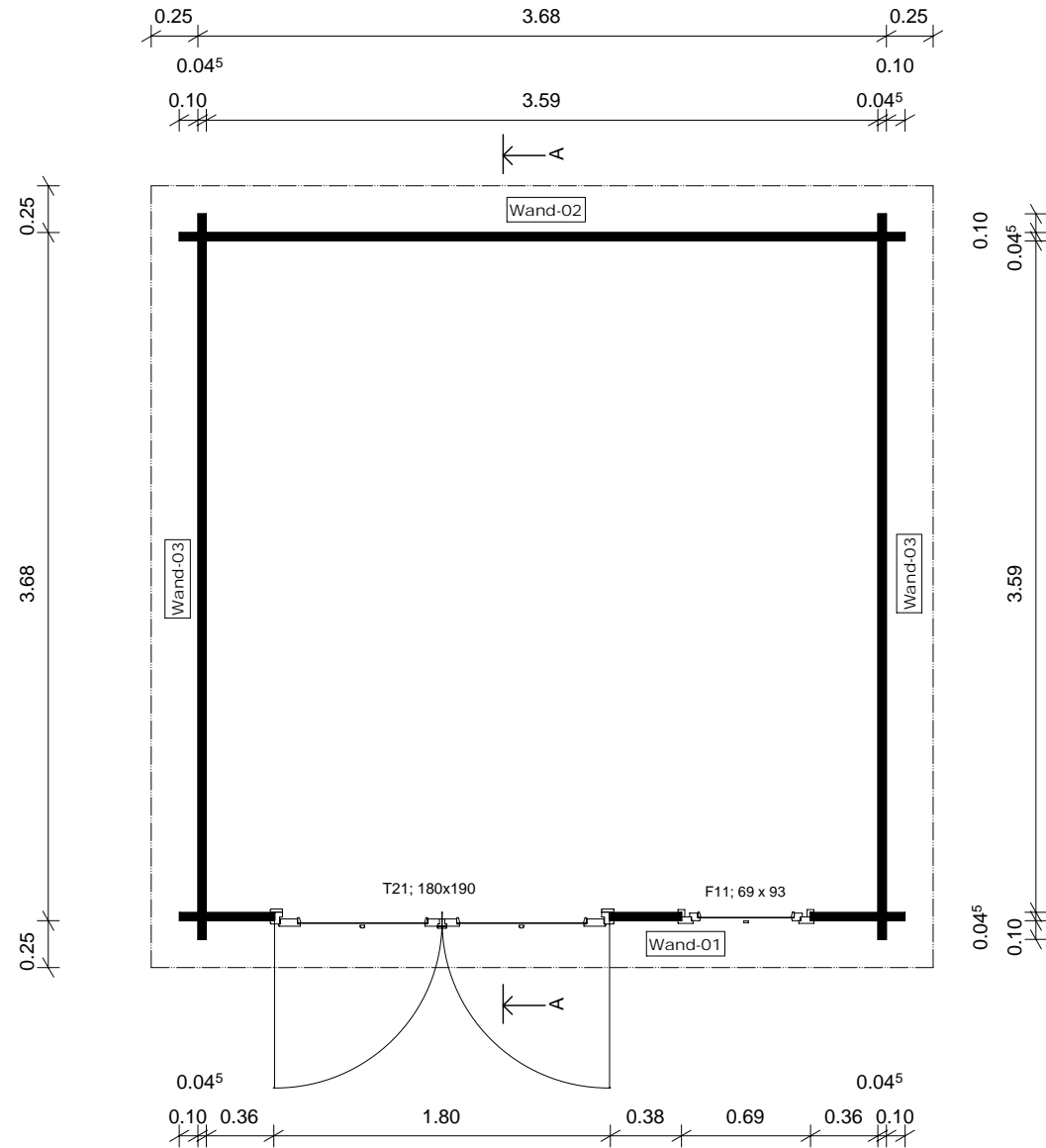

|  |              |                                 |                                   |               |             |
|--|--------------|---------------------------------|-----------------------------------|---------------|-------------|
| erstellt von:  | Mario Reiche | Datum:                          | 20.04.2015                        | Kunde:        |             |
| geändert von:  |              | Datum:                          |                                   | Angebot Nr.:  |             |
|  |              |                                 |                                   | Auftrags Nr.: | Modell 2015 |
|  | Haustyp:     | Blockhaus                       | Benennung: Bungalow 3,68 x 3,68 m |               |             |
|  | Dachform:    | Pultdach                        |                                   |               |             |
|  | Maße:        | 3,68 x 3,68 m                   |                                   |               |             |
|  | Bedachung:   | Bitumenpappe als Ersteindeckung |                                   | Maßstab:      | 1 : 40.00   |
| Wandstärke   | 45 mm        | erstellt mit:                   | Sema 122                          | Bv.-Nr.: 694  | Grundriß    |





## Draufsicht

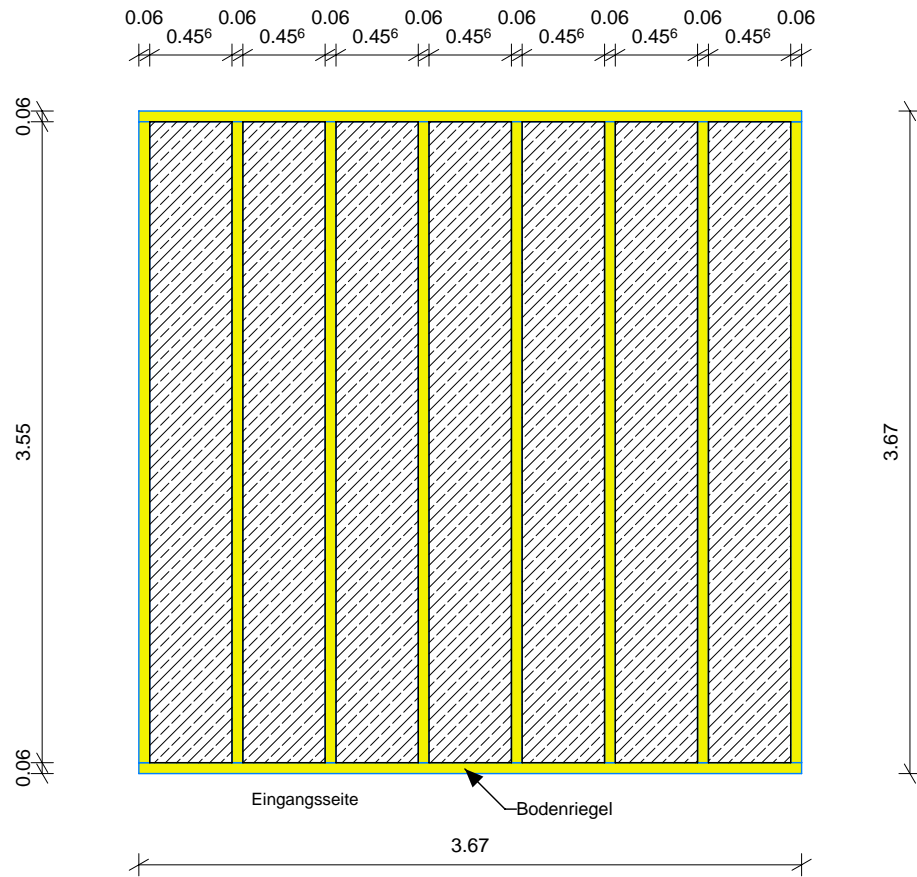

## Querschnitt

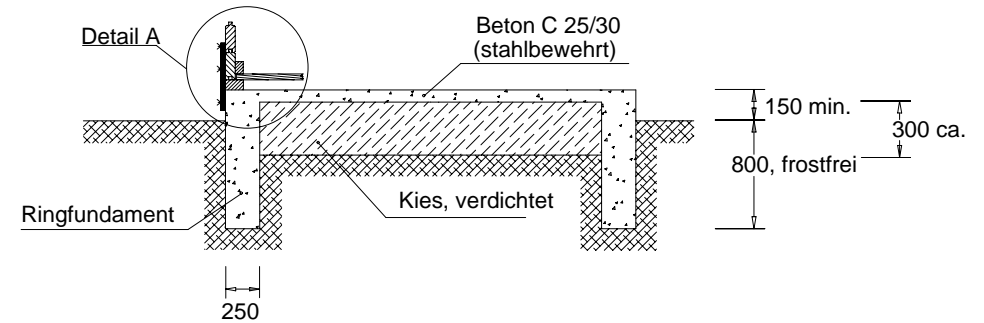

Für die Wände werden mindestens 25 cm breite Streifenfundamente vorgesehen, die frostfrei (mind. 80 cm unter Gelände) und auf gewachsenem Baugrund zu gründen sind. Die Sohle wird konstruktiv in C25/30 mit mindestens 12 cm Dicke und einer Bewehrung von einer Lage Q188 im oberen Drittel gewählt.

Auf die Streifenfundamente kann verzichtet werden, wenn ein Bodenaustausch mit 1,0 m Frostschutzkies vorgenommen wird. Die Sohlplatte ist dann 14 cm dick, mit je einer Lage Q188 oben und unten auszuführen. Alternativ zur Mattenbewehrung, ist jeweils die Verwendung von Stahlfaserbeton mit einem Stahlfasergehalt von 30 kg/m<sup>3</sup> Beton möglich. Der Stahlfaserbeton ist auf einer Lage PE-Folie 0,2 mm, auf verdichtetem Planum einzubringen. Bei Verwendung von Betonstahlmatten, wird eine Sauberkeitsschicht aus 5 cm Magerbeton empfohlen.

Auf das fertige, abgebundene Fundament, mindestens unter die Bodenriegel, ist eine Feuchtesperre aufzubringen (z.B. Bitumenschweißbahn oder Grundmauerpappe).

### Baugrund:

Es wird eine zulässige Bodenpressung von 150 kN/m<sup>2</sup> angenommen. Diese Annahme ist vor Baubeginn verantwortlich auf der Baustelle zu prüfen!

Für die Befestigung des Hauses auf dem Fundament, können alternativ zu den von außen anzubringenden Flachstahlankern, auch z.B. folgende Verbinder verwendet werden, die dann innen vom Haus montiert werden:

SIMPSON Strong-Tie (oder gleichwertig):

ABL15017G-B oder AG40314-B oder AKR285G-B oder AH19050/2 in Verbindung mit Unterlegscheibe US40/50/10G.

Je nach gewähltem Verbinder, sind dann die entsprechenden Befestigungsmittel (Ankerbolzen etc.) zu wählen.

Das Haus ist mit dem Fundament mit mindestens je Hausecke einem Betonanker zu verbinden.

Die Betonanker sind beim Haus bis in die zweite Bohlschicht zu führen.

Bei Wandlängen > 3,00 m, ist jeden weiteren lfd. Meter ein zusätzlicher Anker vorzusehen.

Feuchtesperre, Betonanker und Befestigungsmittel dafür, gehören nicht zum Lieferumfang!

### Detail A

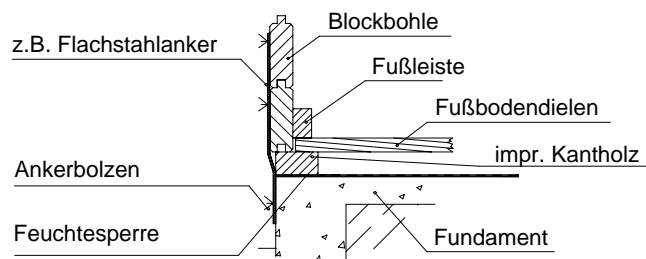

|               |              |                                 |                        |               |               |
|---------------|--------------|---------------------------------|------------------------|---------------|---------------|
| erstellt von: | Mario Reiche | Datum:                          | 20.04.2015             | Kunde:        |               |
| geändert von: |              | Datum:                          |                        | Angebot Nr.:  |               |
|               |              |                                 |                        | Auftrags Nr.: |               |
|               |              |                                 |                        | Modell 2015   |               |
|               | Hautyp:      | Blockhaus                       | Benennung:             |               |               |
|               | Dachform:    | Pultdach                        | Bungalow 3,68 x 3,68 m |               |               |
|               | Maße:        | 3,68 x 3,68 m                   |                        |               |               |
|               | Bedachung:   | Bitumenpappe als Ersteindeckung |                        | Maßstab:      | 1 : 41.87     |
| Wandstärke    | 45 mm        | erstellt mit:                   | Sema 122               | Bv.-Nr.: 694  | Fundamentplan |

1  
2  
3  
4  
5  
6  
7  
8  
9  
10  
11  
12  
13  
14  
15  
16  
17  
18  
19  
20

2.256

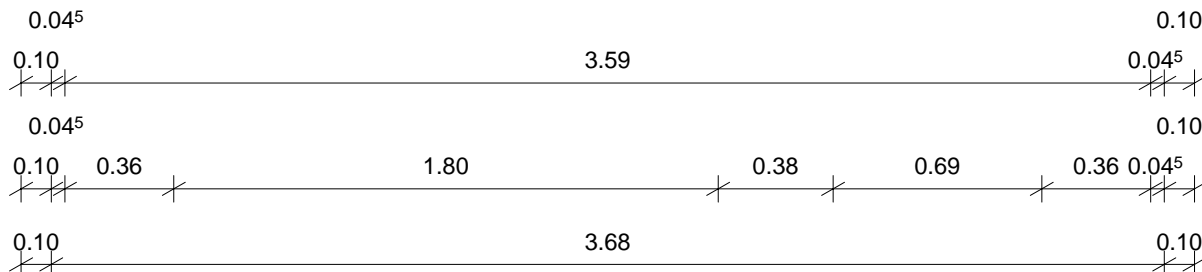
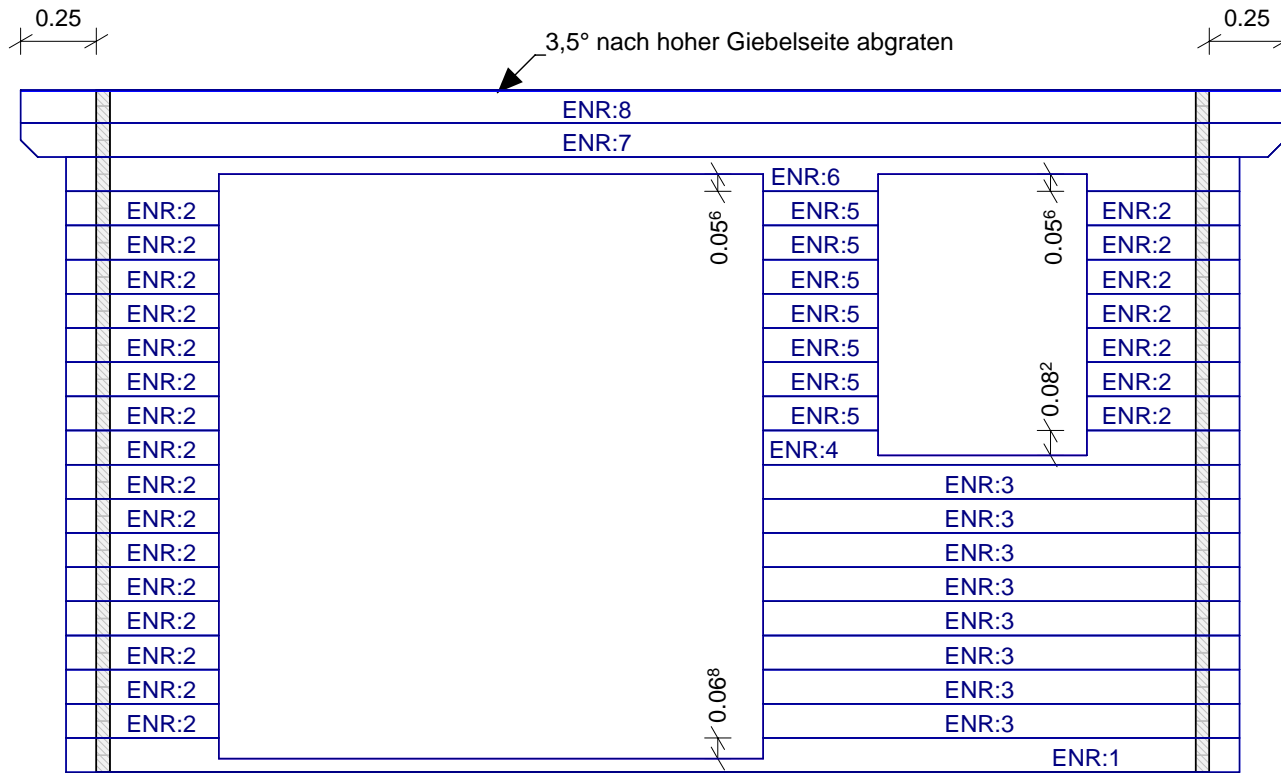

| ENR | STK | Länge | Bemerkung |
|-----|-----|-------|-----------|
| 1   | 1   | 3,880 |           |
| 2   | 23  | 0,505 |           |
| 3   | 8   | 1,575 |           |
| 4   | 1   | 1,575 |           |
| 5   | 7   | 0,380 |           |
| 6   | 1   | 3,880 |           |
| 7   | 1   | 4,180 |           |
| 8   | 1   | 4,180 |           |

Wand-01

|  |                                 |               |               |   |           |
|--|---------------------------------|---------------|---------------|---|-----------|
| erstellt von:  | Mario Reiche                    | Datum:        | 20.04.2015    | Kunde:                                      |           |
| geändert von:  |                                 | Datum:        |               | Angebot Nr.:                                |           |
|  |                                 | Hautyp:       | Blockhaus     | Benennung:<br><b>Bungalow 3,68 x 3,68 m</b> |           |
|  |                                 | Dachform:     | Pultdach      |   |           |
|  |                                 | Maße:         | 3,68 x 3,68 m |   |           |
| Bedachung:   | Bitumenpappe als Ersteindeckung |               |               | Maßstab:                                    | 1 : 25.00 |
| Wandstärke   | 45 mm                           | erstellt mit: | Sema 122      | Bv.-Nr.:                                    | 694 01    |

1  
2  
3  
4  
5  
6  
7  
8  
9  
10  
11  
12  
13  
14  
15  
16  
17  
18

2.034

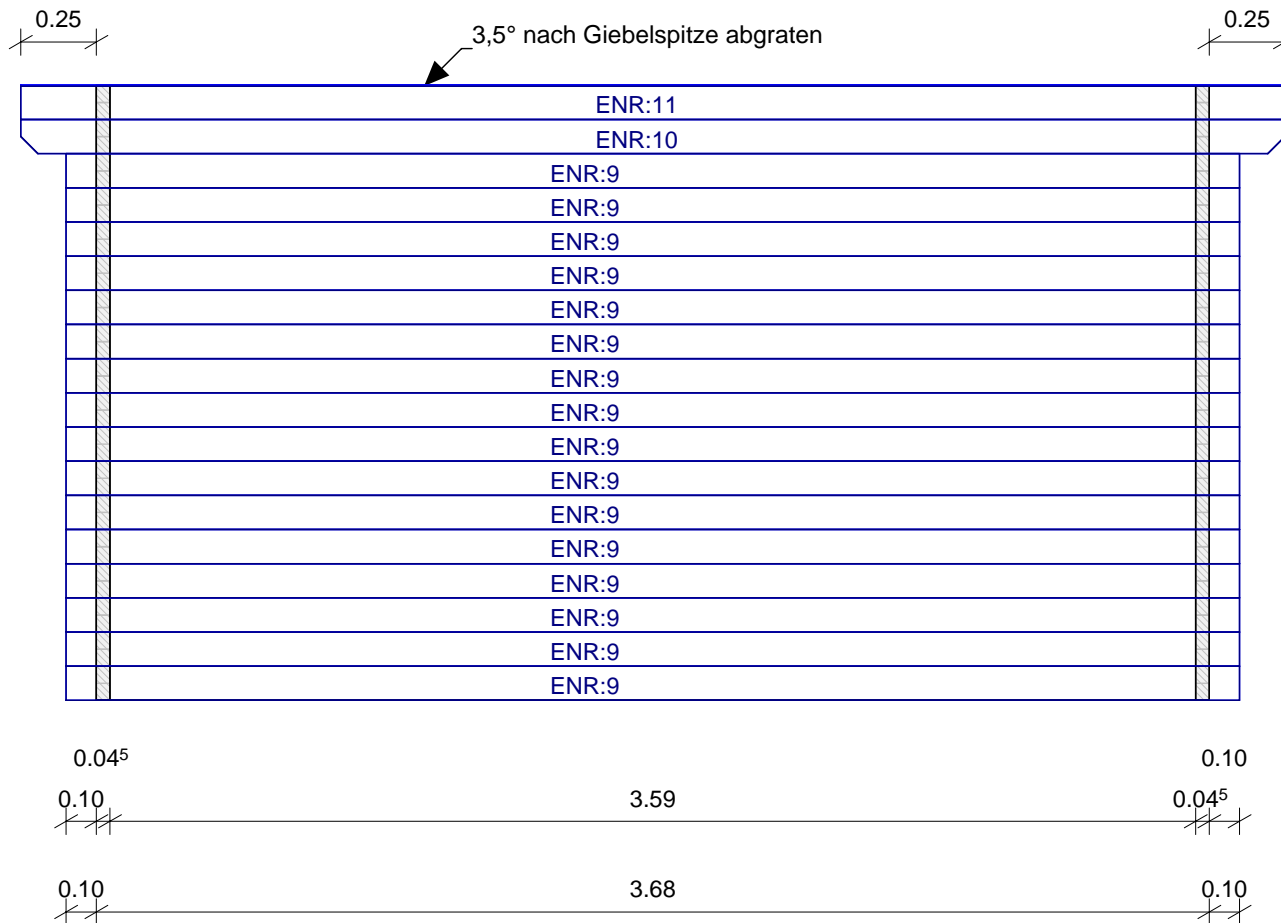

Wand-02

| ENR | STK | Länge | Bemerkung |
|-----|-----|-------|-----------|
| 9   | 16  | 3,880 |           |
| 10  | 1   | 4,180 |           |
| 11  | 1   | 4,180 |           |

|  |              |                                 |                        |               |             |
|--|--------------|---------------------------------|------------------------|---------------|-------------|
| erstellt von:  | Mario Reiche | Datum:                          | 20.04.2015             | Kunde:        |             |
| geändert von:  |              | Datum:                          |                        | Angebot Nr.:  |             |
|  |              |                                 |                        | Auftrags Nr.: | Modell 2015 |
|  | Haustyp:     | Blockhaus                       | Benennung:             |               |             |
|  | Dachform:    | Pultdach                        | Bungalow 3,68 x 3,68 m |               |             |
|  | Maße:        | 3,68 x 3,68 m                   |                        |               |             |
|  | Bedachung:   | Bitumenpappe als Ersteindeckung |                        | Maßstab:      | 1 : 25.00   |
| Wandstärke   | 45 mm        | erstellt mit:                   | Sema 122               | Bv.-Nr.: 694  | 02          |

21  
1  
2  
3  
4  
5  
6  
7  
8  
9  
10  
11  
12  
13  
14  
15  
16  
17  
18  
19  
20

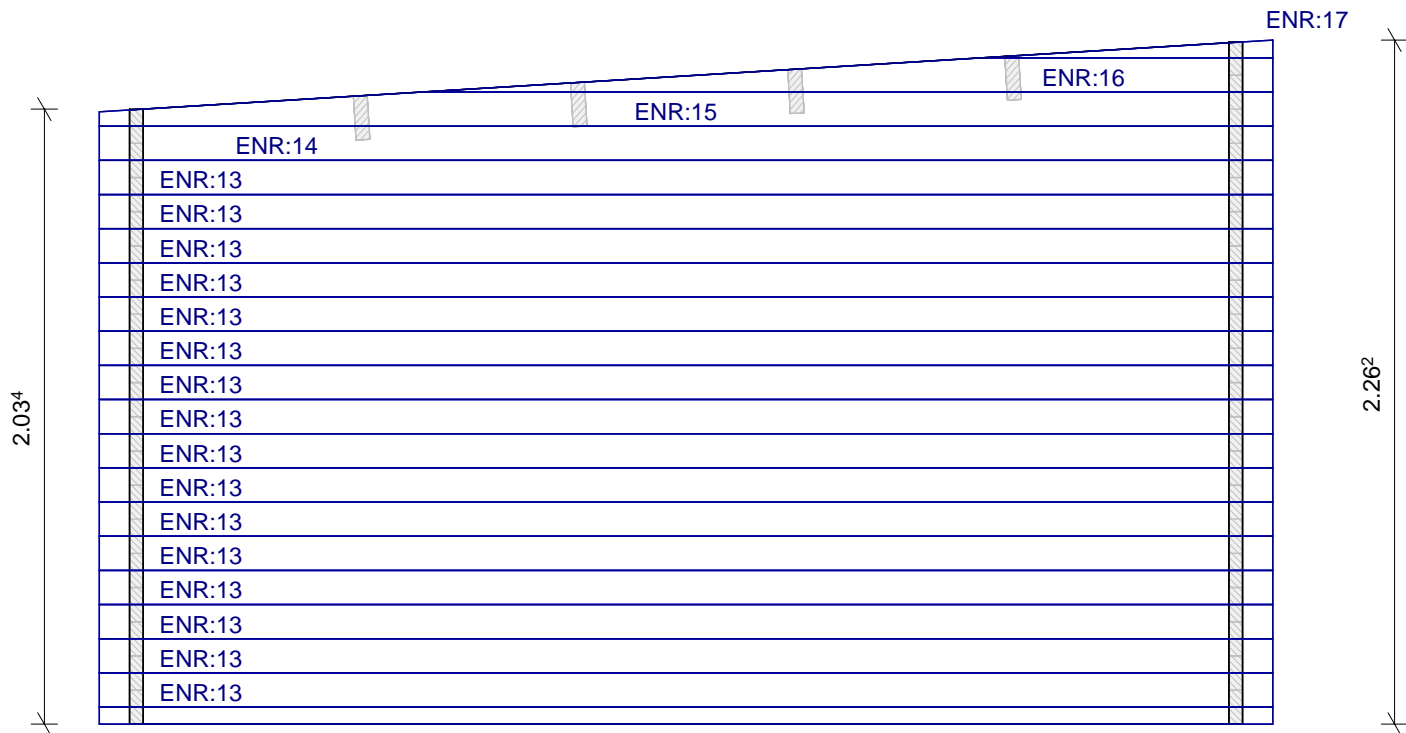

ENR:12 Sockelbohle, 56 mm hoch

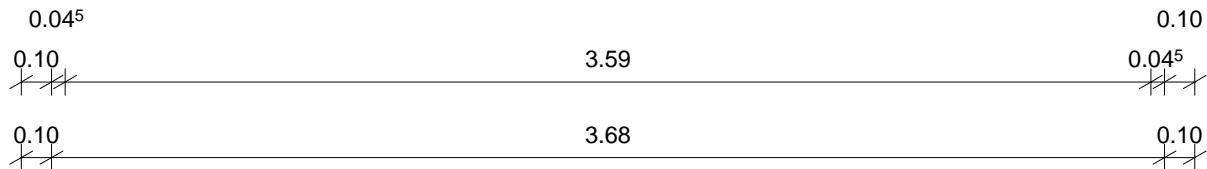



2 Stück Wand-03

| ENR | STK | Länge | Bemerkung   |
|-----|-----|-------|-------------|
| 12  | 2   | 3,880 | Sockelbohle |
| 13  | 32  | 3,880 |             |
| 14  | 2   | 3,880 | Giebel      |
| 15  | 2   | 3,880 | Giebel      |
| 16  | 2   | 2,810 | Giebel      |
| 17  | 2   | 0,963 | Giebel      |

|  |                                 |               |                        |              |                          |
|--|---------------------------------|---------------|------------------------|--------------|--------------------------|
| erstellt von:  | Mario Reiche                    | Datum:        | 20.04.2015             | Kunde:       |                          |
| geändert von:  |                                 | Datum:        |                        | Angebot Nr.: | Auftrags Nr. Modell 2015 |
|  | Haustyp:                        | Blockhaus     | Benennung:             |              |                          |
|  | Dachform:                       | Pultdach      | Bungalow 3,68 x 3,68 m |              |                          |
|  | Maße:                           | 3,68 x 3,68 m |                        |              |                          |
| Bedachung:   | Bitumenpappe als Ersteindeckung |               |                        | Maßstab:     | 1 : 25.00                |
| Wandstärke   | 45 mm                           | erstellt mit: | Sema 122               | Bv.-Nr.:     | 694 03                   |

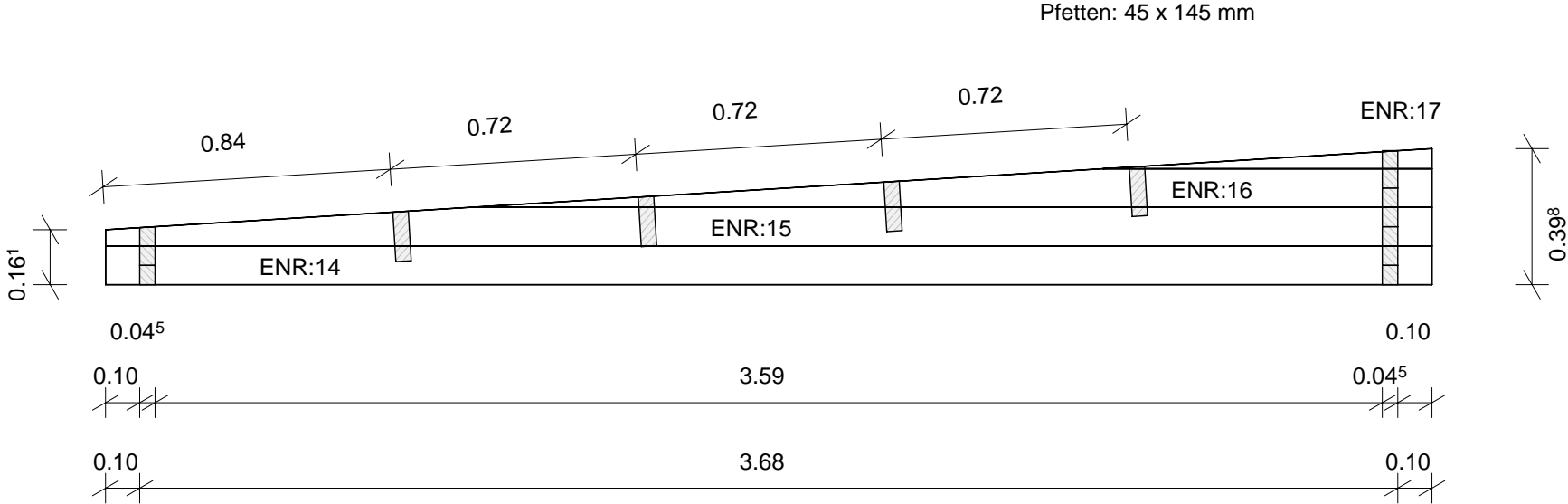
# Giebel (2 Stück)



|  |              |               |                                 |   |          |
|--|--------------|---------------|---------------------------------|---|----------|
| erstellt von:  | Mario Reiche | Datum:        | 20.04.2015                      | Kunde:                                      |          |
| geändert von:  |              | Datum:        |                                 | Angebot Nr.:                                |          |
|  |              | Haustyp:      | Blockhaus                       | Benennung:<br><b>Bungalow 3,68 x 3,68 m</b> |          |
|  |              | Dachform:     | Pultdach                        |   |          |
|  |              | Maße:         | 3,68 x 3,68 m                   |   |          |
|  |              | Bedachung:    | Bitumenpappe als Ersteindeckung |   | Maßstab: |
| Wandstärke   | 45 mm        | erstellt mit: | Sema 122                        | Bv.-Nr.: 694                                | Giebel   |

4 Stück Pfetten: 45 x 145 x 4.180 mm

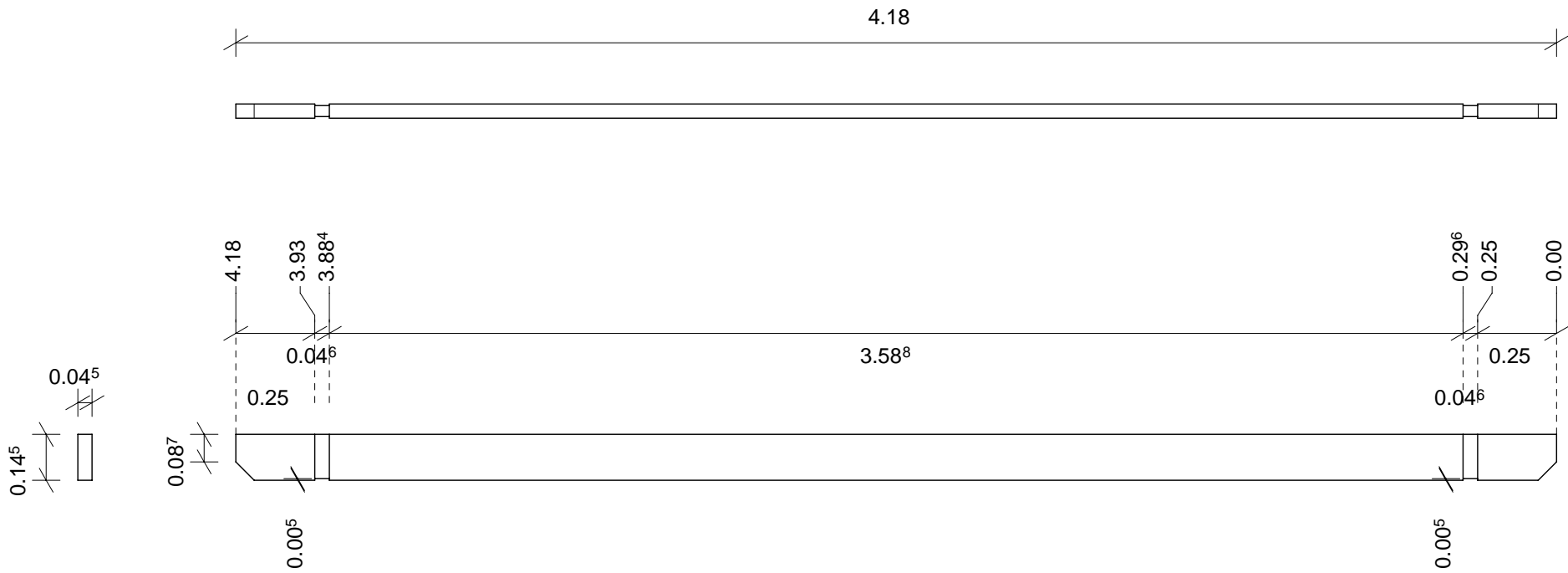

|  |              |                                 |                                   |               |             |
|--|--------------|---------------------------------|-----------------------------------|---------------|-------------|
| erstellt von:  | Mario Reiche | Datum:                          | 20.04.2015                        | Kunde:        |             |
| geändert von:  |              | Datum:                          |                                   | Angebot Nr.:  |             |
|  |              |                                 |                                   | Auftrags Nr.: | Modell 2015 |
|  | Haustyp:     | Blockhaus                       | Benennung: Bungalow 3,68 x 3,68 m |               |             |
|  | Dachform:    | Pultdach                        |                                   |               |             |
|  | Maße:        | 3,68 x 3,68 m                   |                                   |               |             |
|  | Bedachung:   | Bitumenpappe als Ersteindeckung |                                   | Maßstab:      | 1 : 20.00   |
| Wandstärke   | 45 mm        | erstellt mit:                   | Sema 122                          | Bv.-Nr.: 694  | Pfetten     |

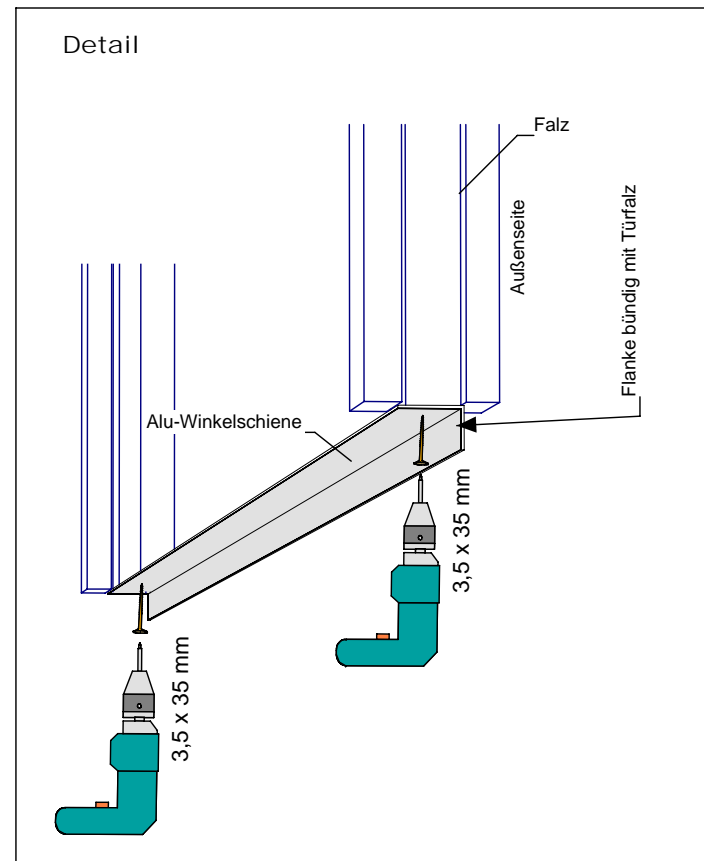
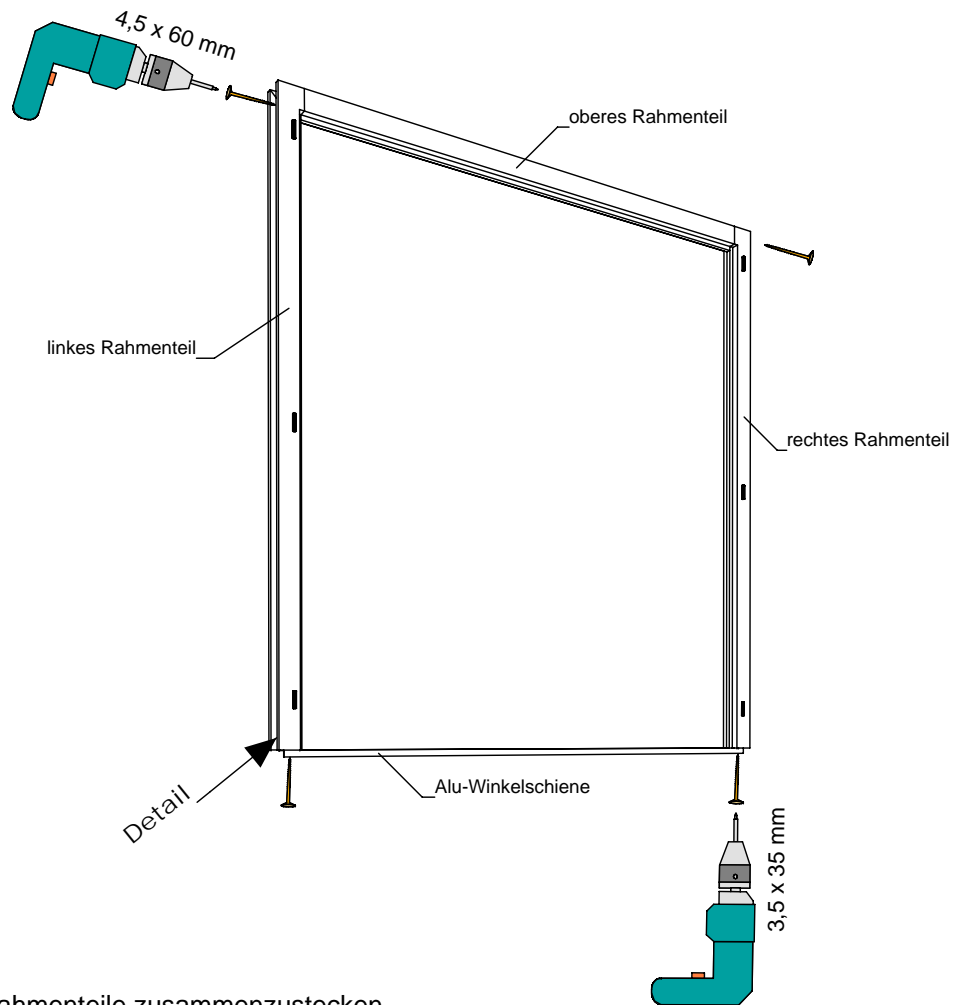

Zuerst sind die 3 Rahmenteile zusammenzustecken und an den oberen Ecken mit 2 Schrauben zu verbinden. Danach ist die untere Winkelschiene anzuschrauben. (Pos. der Schiene: siehe Detailskizze)  
 Der Rahmen ist dann, wie in der allgemeinen Montageanleitung beschrieben, beim Hochstecken der Wände mit einzubauen.  
 Die Flügel werden erst eingehangen, wenn das Haus rohbaufertig ist.  
 Durch Raus- oder Reindreihen der Türbänder, können die Flügel noch justiert werden.  
 Bei Doppelflügeltüren ist nach der Justierung noch ein Loch für den unteren Treibriegel in die Aluschiene zu bohren.

|   |  |               |                    |              |            |
|---|--|---------------|--------------------|--------------|------------|
| erstellt von:   |  | Datum:        | 16.07.2014         | Kunde:       |            |
| geändert von:   |  | Datum:        |                    | Angebot Nr.: |            |
|  |  | Typ:          | Benennung:         |              |            |
|   |  | Dachform:     | Türmontage         |              |            |
|   |  | Maße:         |                    |              |            |
|   |  | Bedachung:    | Maßstab: 1 : 25.00 |              |            |
| Serie:  |  | erstellt mit: | Sema 121           | Bv.-Nr.: 512 | Türmontage |

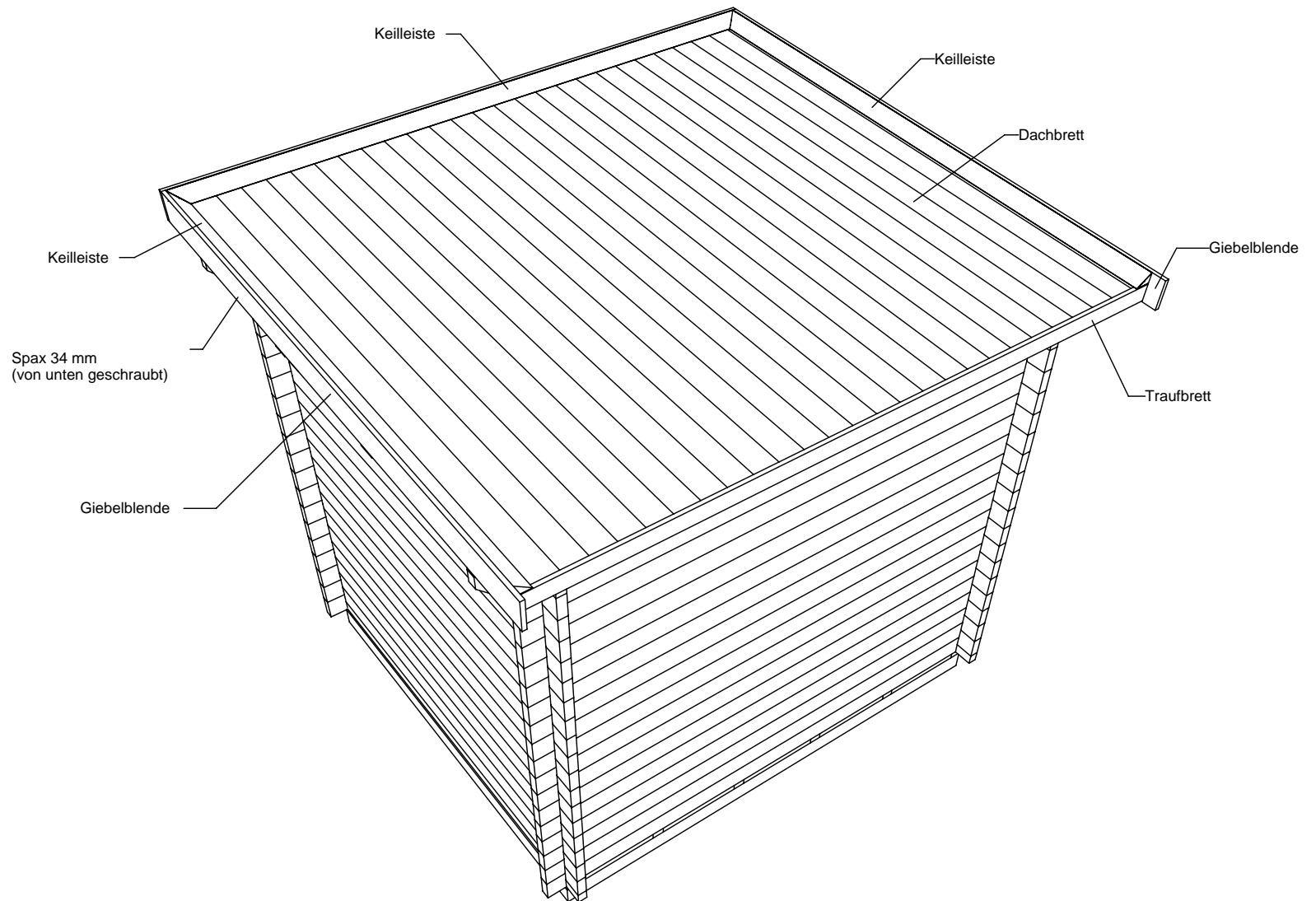

Die Dacheindeckung wird auf die Keilleisten verlegt!

Prinzipskizze:  
Abb. zeigt anderen Haustyp

|  |              |                                 |                        |               |             |
|--|--------------|---------------------------------|------------------------|---------------|-------------|
| erstellt von:  | Mario Reiche | Datum:                          | 20.04.2015             | Kunde:        |             |
| geändert von:  |              | Datum:                          |                        | Angebot Nr.:  |             |
|  |              |                                 |                        | Auftrags Nr.: | Modell 2015 |
|  | Haustyp:     | Blockhaus                       | Benennung:             |               |             |
|  | Dachform:    | Pultdach                        | Bungalow 3,68 x 3,68 m |               |             |
|  | Maße:        | 3,68 x 3,68 m                   |                        |               |             |
|  | Bedachung:   | Bitumenpappe als Ersteindeckung |                        | Maßstab:      | 1 : 33.33   |
| Wandstärke   | 45 mm        | erstellt mit:                   | Sema 122               | Bv.-Nr.: 694  | Keilleisten |