

Blockhaus Typ: "NORDBY" 28 mm



... leben und wohnen mit der Natur!

Ansicht von vorn



Hausaußenmaße	Breite [in m] ca.:	5,64
inkl. Dachüberhang:	Tiefe [in m] ca. :	3,58
Sockelmaße:	Breite [in m] ca.:	5,10
	Tiefe [in m] ca. :	3,00

Wandhöhe:	ca. [in m]:	(vorn)	2,48
		(hinten)	2,14

Grundfläche:	ca. [in m ²]:	15,30
--------------	---------------------------	-------

Rauminhalt:	ca. [in m ³]:	35,96
-------------	---------------------------	-------

Firsthöhe:	ca. [in m]:	2,61
------------	-------------	------

Tür: 1 Stück T21, aus Massivholz, ca. 2/3 verglast, Doppelflügel, aufgesetzte Kreuzsprosse, PZ-Schloß und Einbauzylinder; DIN links
Einbaumaß: ca. 1800 x 1900 mm

Fenster: ohne

Wände: 28 mm Blockbohlen aus nordischer Fichte mit Nut und Feder, 4-fach Fräsung der Ecküberkämmung, Windsicherung

Dach: 6,5° Pultdach mit seitlichem Schleppdach; ca. 19 mm Schalung mit Nut und Feder sowie Zierfase, gehobelte Massivholzpfetten, Eindeckung: Standard - besandete Dachpappe, gegen Aufpreis: EPDM-Dachbahn

Fußboden: ca. 19 mm Schalung mit Nut und Feder auf imprägnierten Lagerhölzern;
Freisitz: ohne Fußboden

Zubehör: Montageanleitung, Beschläge u. Befestigungsmittel

Gewicht: 950 kg

Ansicht von hinten

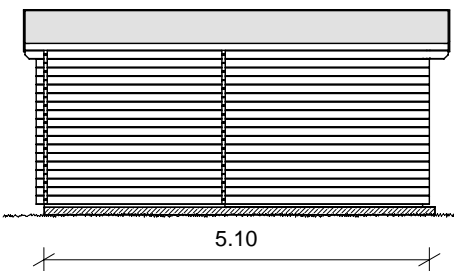

Ansicht von rechts

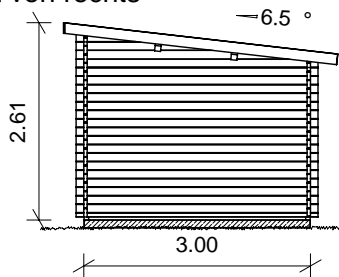

Ansicht von links

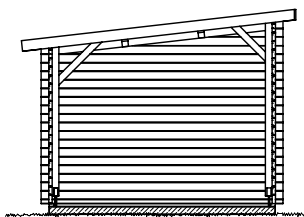

Grundriß

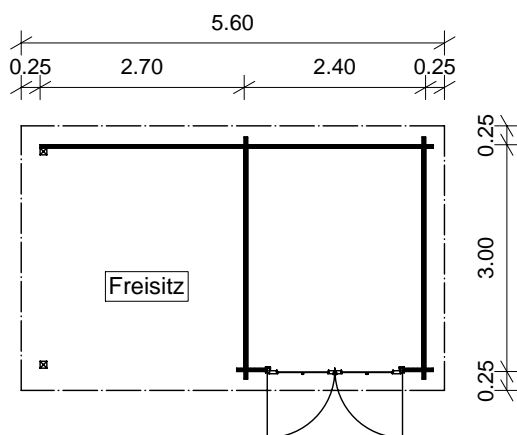

3-D

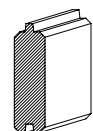
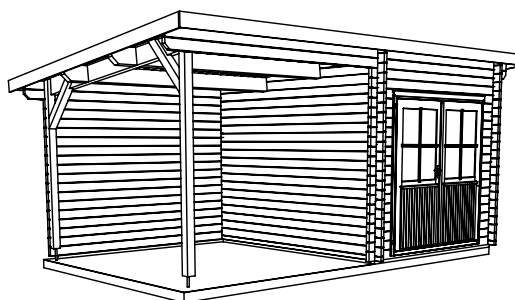

28 mm Blockbohle



erstellt von:	Mario Reiche	Datum:	16.06.2014	Kunde:	
geändert von:		Datum:		Angebot Nr.:	
	Haustyp:	Blockhaus	Benennung:		
	Dachform:	Pultdach	NORDBY 28 mm		
	Maße:	5,60 x 3,00 m	BBH 2,40 x 3,00 m + Schleppdach 2,95 m; Pultdach		
	Bedachung:	Bitumenpappe als Ersteindeckung			Maßstab:
Wandstärke	28 mm	erstellt mit:	Sema 121	Bv.-Nr.: 483	vo-li



erstellt von:	Mario Reiche	Datum:	16.06.2014	Kunde:	
geändert von:		Datum:		Angebot Nr.:	
	Haustyp:	Blockhaus	Benennung:		
	Dachform:	Pultdach	NORDBY 28 mm		
	Maße:	5,60 x 3,00 m	BBH 2,40 x 3,00 m + Schleppdach 2,95 m; Pultdach		
	Bedachung:	Bitumenpappe als Ersteindeckung		Maßstab:	1 :200.00
Wandstärke	28 mm	erstellt mit:	Sema 121	Bv.-Nr.: 483	hi-li

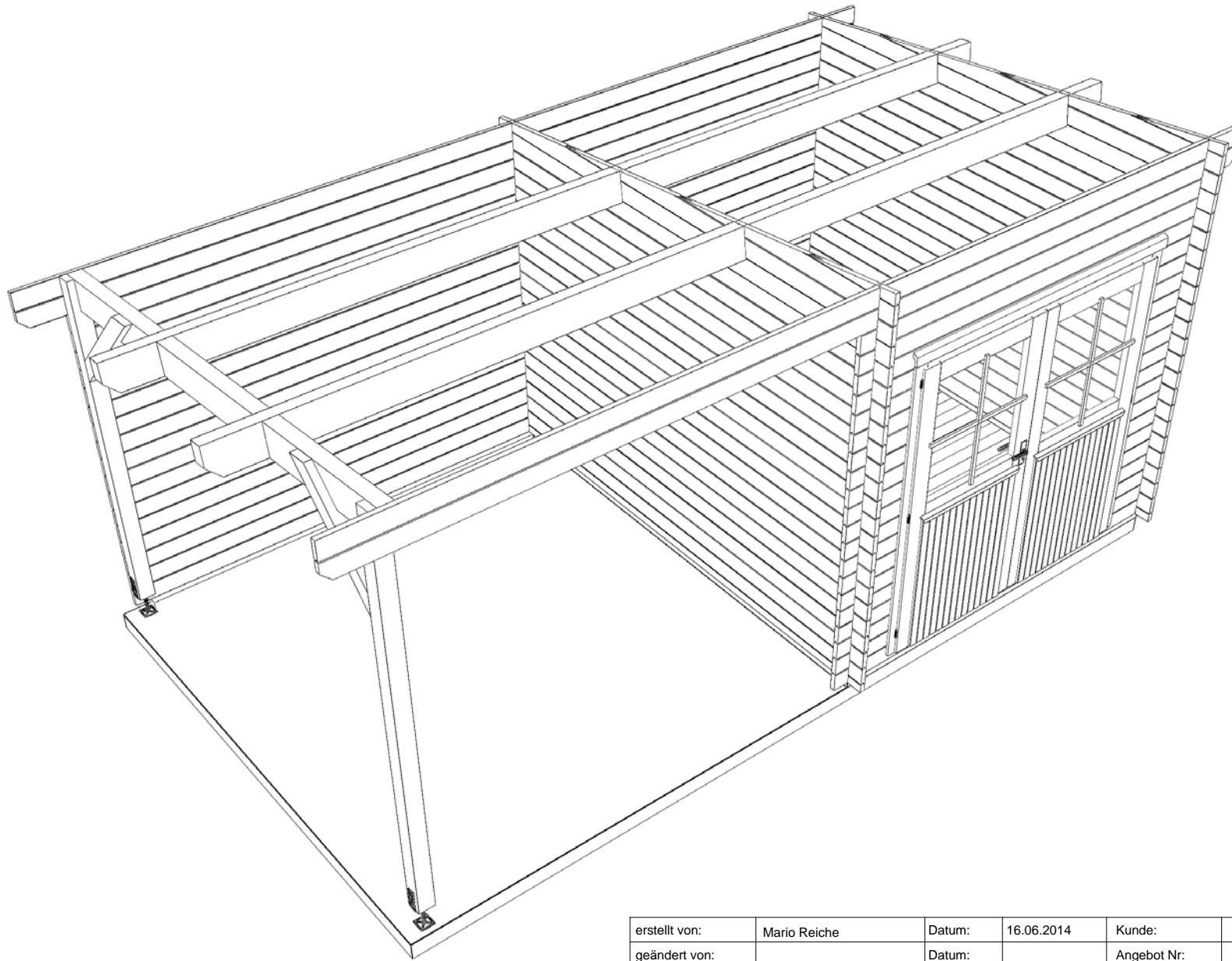

erstellt von:	Mario Reiche	Datum:	16.06.2014	Kunde:	
geändert von:		Datum:		Angebot Nr.:	Auftrags Nr.
	Haustyp:	Blockhaus	Benennung:		
	Dachform:	Pultdach	NORDBY 28 mm		
	Maße:	5,60 x 3,00 m	BBH 2,40 x 3,00 m + Schleppdach 2,95 m; Pultdach		
	Bedachung:	Bitumenpappe als Ersteindeckung		Maßstab:	1 : 50.00
Wandstärke	28 mm	erstellt mit:	Sema 121	Bv.-Nr.: 483	3D: Dachgeschoß

Stückliste

Seite 1

Haustyp:

NORDBY (BBH 2,40 x 3,00 m + SD; Pultdach)
28 mm Blockbohle



Kommission:

Auftragsnummer:





Liste erstellt, am:

von:

13. Juni 2014
Mario Reiche

Ladung:

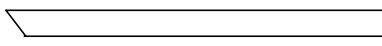
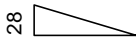
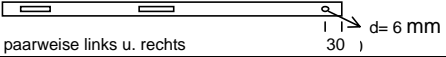
... leben und wohnen
mit der Natur!

Pos.	Bezeichnung	Kz./ENR	Stück	Fertiglänge	Höhe X Breite	Darstellung/Bemerkung
1	Bodenriegel		2	2390	60 X 40	imprägniert, sägerauh
2			1	2615	60 X 40	
3			6	2870	60 X 40	
4	Bodendielen		35	2335	19 X 96	Rauhspund (inkl. Reserve)
5	Fußleisten		4	3000	19 X 45	 Fase (Länge bauseits anpassen)
6	Dachpfetten		2	5600	80 X 180	siehe Extrazeichnung (HUNDEGGER)
7	Dachschalung		51	3520	19 X 121	gefast (inkl. Reserve)
8	Traufunterschlagleiste		2	3000	19 X 60	 6,5° (geteilte Gesamtlänge)
9			2	2600	19 X 60	
10	Giebelblenden		2	3635	19 X 140	6,5°  glattkant
11						
12	Traubblende, vorn		2	2820	19 X 140	glattkant (geteilte Gesamtlänge)
13	Traubblende, hinten		2	2800	19 X 95	glattkant (geteilte Gesamtlänge)
14	Keilleisten		4	3600	28 X 60	 (Länge bauseits anpassen)
15	Windsicherung inkl. Dreieckdeckleiste		2	2090	20 X 50	 d= 6 mm paarweise links u. rechts 30
16			2	2430	20 X 50	
17	Schleppdachpfosten		1	2600	90 X 90	siehe Extrazeichnung (HUNDEGGER)
18			1	2300	90 X 90	(Überlänge, bauseits anpassen)
19	Schleppdachriegel		1	2984	80 X 180	siehe Extrazeichnung (HUNDEGGER)
20	Kopfband, links		1	749	90 X 90	siehe Extrazeichnung (HUNDEGGER)
21	Kopfband, rechts		1	941	90 X 90	siehe Extrazeichnung (HUNDEGGER)
22	Tür T21; 180x190; ca. 1/2 Glas, Doppelflügel		1			
23	Türdeckleiste T21		2	1860	28 X 75	
24	Dachpappe R333 (nur für einlagige Ersteindeckung)		4			Rollen á 6,0 m ² (19,71 m ² Dachfläche)
25						
26						
27						
28						
29						
30						

Stückliste

Haustyp:

**NORDBY (BBH 2,40 x 3,00 m + SD; Pultdach)
28 mm Blockbohle**



Kommission:

Auftragsnummer:

Liste erstellt, am:

von:

**13. Juni 2014
Mario Reiche**

Ladung:

*... leben und wohnen
mit der Natur!*

Pos.	Bezeichnung	Kz./ENR	Stück	Fertiglänge	Höhe X Breite	Verwendung
31	Drahtstifte 2,2 x 55, gvz		750			Dach- und Fußbodenbretter
32	Spanplattenschrauben 3,5 x 35		120			Traubretter, Deckleisten, Unterschlagleisten für Traufe
33	Spanplattenschrauben 6,0 x 140		20			Dachpfettensitz, Kopfband
34	Spanplattenschrauben 4,5 x 90		60			Türrahmen (unten), Kopfband, Wand-03 an Pfosten, 1. Bohlschicht
35	Spanplattenschrauben 4,5 x 60		80			Türdeckleisten, Traubblenden
36	Drückergarnitur PZ (Aluminium, eloxiert)		0			Tür (an Tür befestigt)
37	PZ-Schließzylinder		0			Tür (an Tür befestigt)
38	Kleinbeschlagschraube 6 x 40		10			Windsicherung (Langlochbereich)
39	Spanplattenschrauben 6 x 40		4			Windsicherung (Bohrlochbereich)
40	Schloßschraube M8x140 + U-Scheibe		4			Pfosten u. Kopfbänder an Riegel
41	Pfostenträger, verstellb. mit Schrauben		2			Schleppdachpfosten
42	Sechsk. Holz-Schr. 8 x 100 + U-Scheibe		8			Wand-01 u. -03 an Pfosten (oben)
43						
44						
45						
46						
47						
48						
49						
50						
51						
52						
53						
54						
55						
56						
57						
58						
59						
60						

Draufsicht

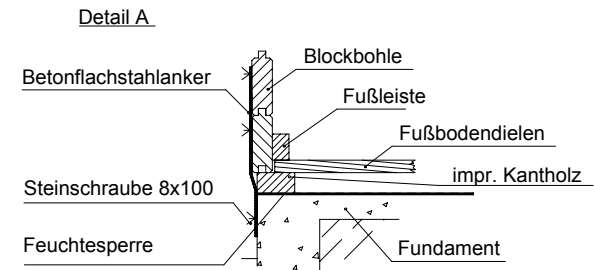
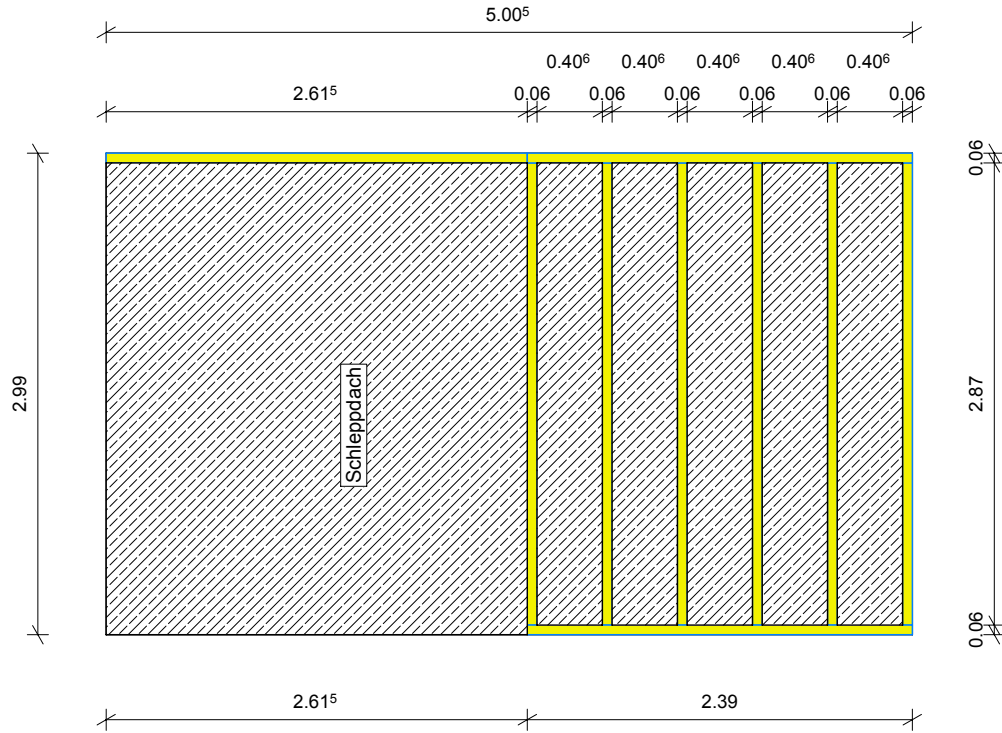

Querschnitt

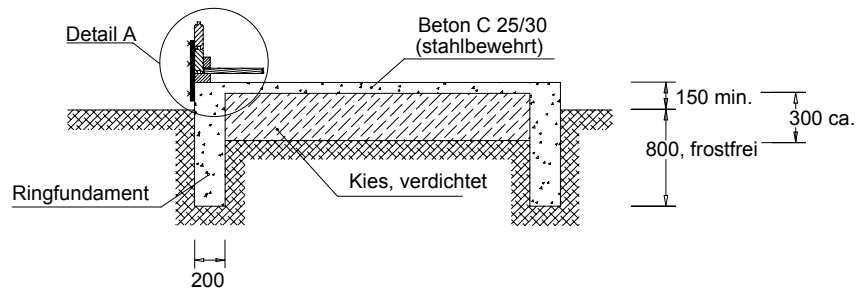

Auf das Fundament, mindestens unter den Bodenriegeln, ist eine Feuchtesperre aufzubringen (z.B. Grundmauerpappe). Die Feuchtesperre ist nicht im Lieferumfang.

Das Fundament ist mit je Hausecke einem Betonflachstahlanker zu verbinden. Der Flachstahlanker ist bis in die zweite Bohlenschicht zu führen.

Bei Seitenwandlängen > 3,00 m, ist jeden weiteren lfd. m, ein Anker mehr zu verwenden.

Betonflachstahlanker und Befestigungsmittel dafür, gehören nicht zum Lieferumfang.

erstellt von:	Mario Reiche	Datum:	02.06.2014	Kunde:	
geändert von:		Datum:		Angebot Nr.:	
	Haustyp:	Blockhaus	Benennung:		
	Dachform:	Pultdach	NORDBY 28 mm		
	Maße:	5,60 x 3,00 m	BBH 2,40 x 3,00 m + Schleppdach 2,95 m; Pultdach		
	Bedachung:	Bitumenpappe als Ersteindeckung		Maßstab:	1 : 46.94
Wandstärke	28 mm	erstellt mit:	Sema 121	Bv.-Nr.: 477	Fundamentplan

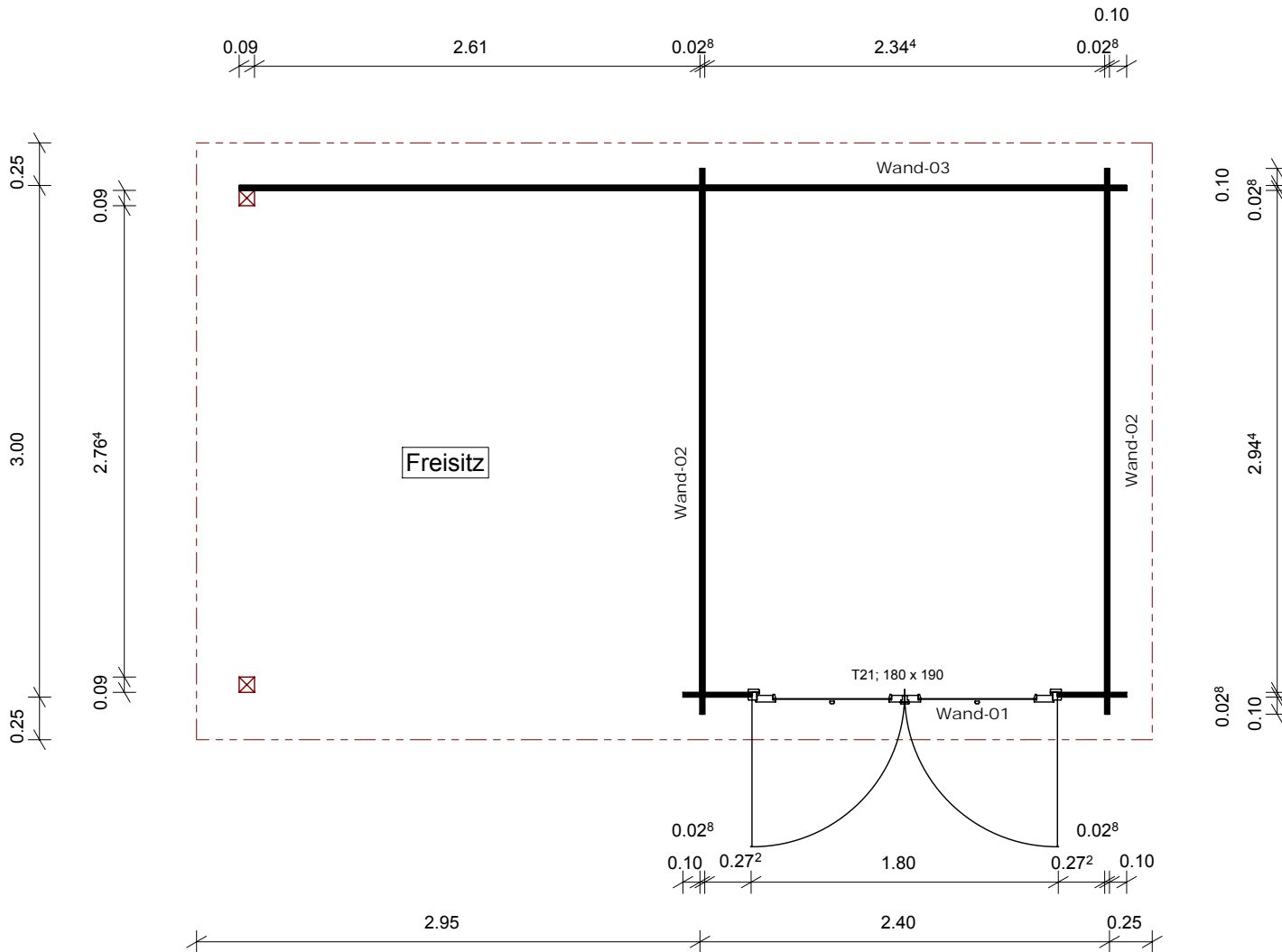

erstellt von:	Mario Reiche	Datum:	16.06.2014	Kunde:	
geändert von:		Datum:		Angebot Nr.:	Auftrags Nr.:
	Haustyp:	Blockhaus	Benennung:		
	Dachform:	Pultdach	NORDBY 28 mm		
	Maße:	5,60 x 3,00 m	BBH 2,40 x 3,00 m + Schleppdach 2,95 m; Pultdach		
	Bedachung:	Bitumenpappe als Ersteindeckung		Maßstab:	1 : 40.00
Wandstärke	28 mm	erstellt mit:	Sema 121	Bv.-Nr.: 483	Grundriß

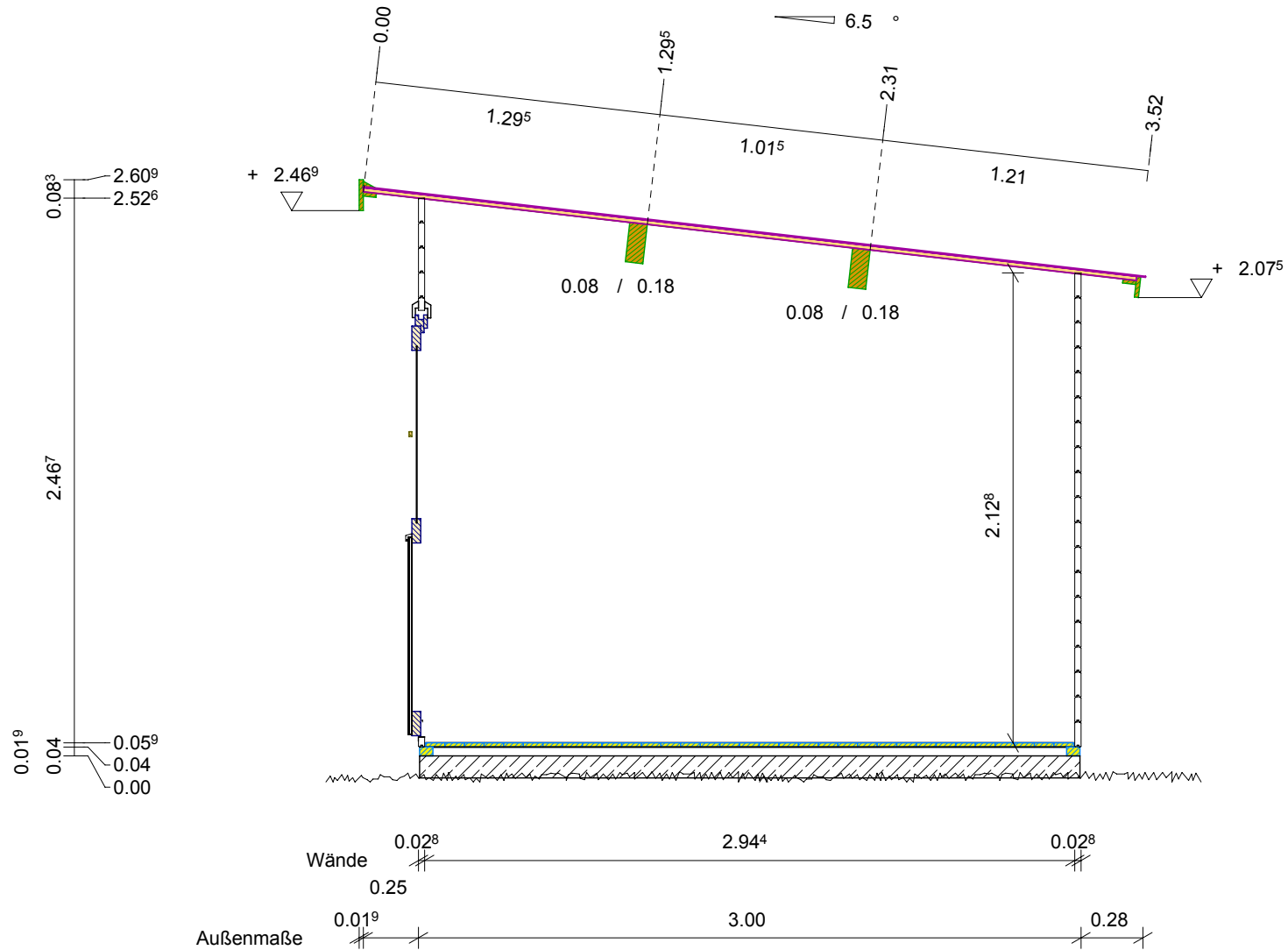

Schnitt: A-A

erstellt von:	Mario Reiche	Datum:	16.06.2014	Kunde:	
geändert von:		Datum:		Angebot Nr.:	
	Haustyp:	Blockhaus	Benennung:		
	Dachform:	Pultdach	NORDBY 28 mm		
	Maße:	5,60 x 3,00 m	BBH 2,40 x 3,00 m + Schleppdach 2,95 m; Pultdach		
Bedachung:	Bitumenpappe als Ersteindeckung			Maßstab:	1 : 30.00
Wandstärke	28 mm	erstellt mit:	Sema 121	Bv.-Nr.: 483	Querschnitt

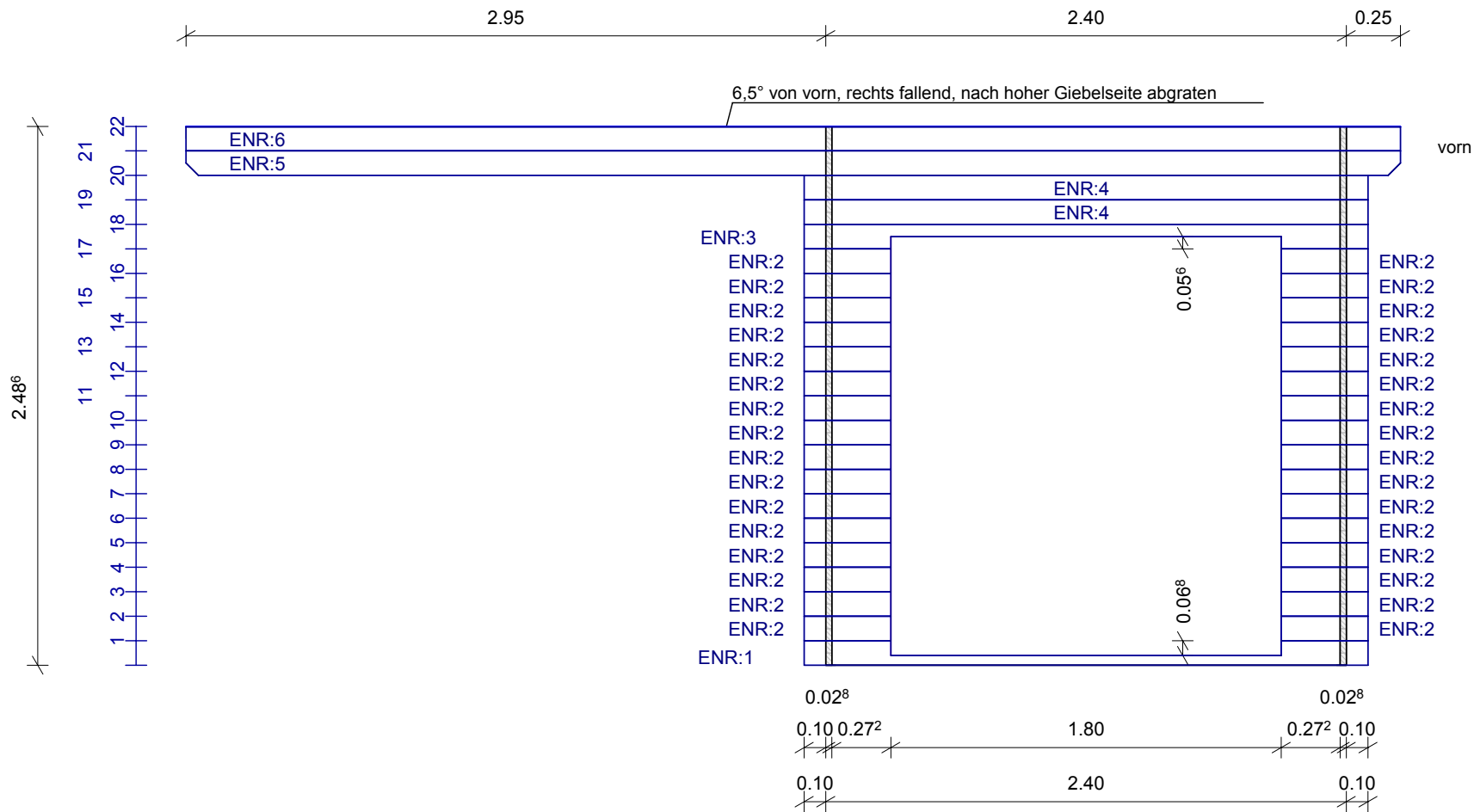

Wand-01

ENR	STK	Länge	Bemerkung
1	1	2,600	
2	32	0,400	
3	1	2,600	
4	2	2,600	
5	1	5,600	
6	1	5,600	

erstellt von:	Mario Reiche	Datum:	16.06.2014	Kunde:	
geändert von:		Datum:		Angebot Nr.:	
	Haustyp:	Blockhaus	Benennung:		
	Dachform:	Pultdach	NORDBY 28 mm		
	Maße:	5,60 x 3,00 m	BBH 2,40 x 3,00 m + Schleppdach 2,95 m; Pultdach		
	Bedachung:	Bitumenpappe als Ersteindeckung		Maßstab:	1 : 30.00
Wandstärke	28 mm	erstellt mit:	Sema 121	Bv.-Nr.: 483	01

11 13 15 17 19 21 23
 22
 20
 18
 16
 14
 12
 10
 9
 8
 7
 6
 5
 4
 3
 2
 1

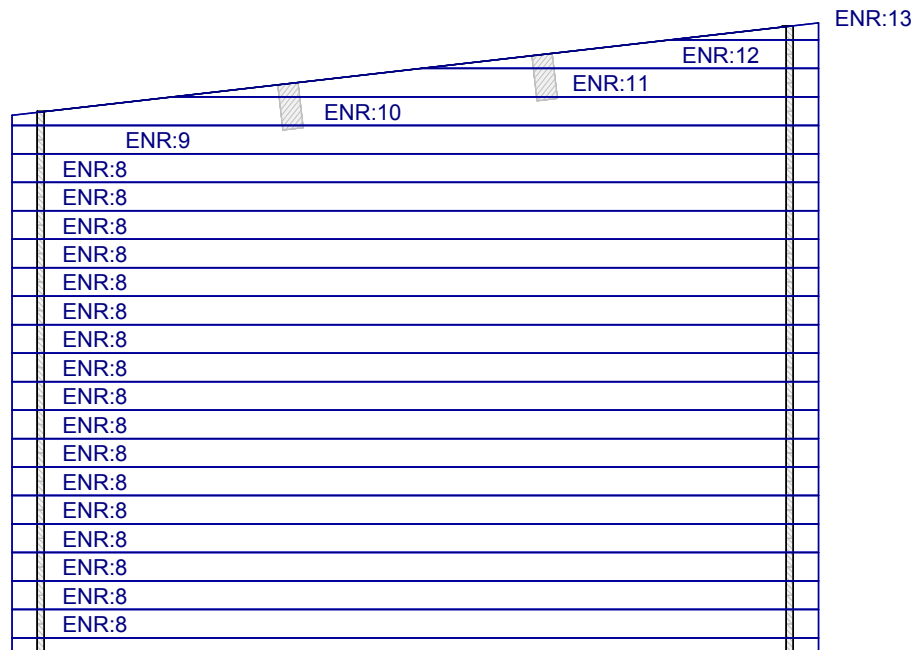

ENR:7 Sockelbohle, 56 mm hoch

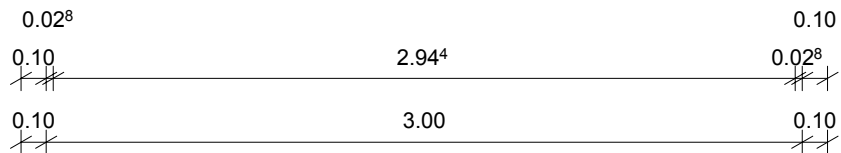

2 Stück Wand-02

ENR	STK	Länge	Bemerkung
7	2	3,200	Sockelbohle
8	34	3,200	
9	2	3,200	Giebel
10	2	3,200	Giebel
11	2	2,568	Giebel
12	2	1,582	Giebel
13	2	0,594	Giebel

erstellt von:	Mario Reiche	Datum:	16.06.2014	Kunde:	
geändert von:		Datum:		Angebot Nr.:	Auftrags Nr.
	Haustyp:	Blockhaus	Benennung:		
	Dachform:	Pultdach	NORDBY 28 mm		
	Maße:	5,60 x 3,00 m	BBH 2,40 x 3,00 m + Schleppdach 2,95 m; Pultdach		
	Bedachung:	Bitumenpappe als Ersteindeckung		Maßstab:	1 : 30.00
Wandstärke	28 mm	erstellt mit:	Sema 121	Bv.-Nr.: 483	02

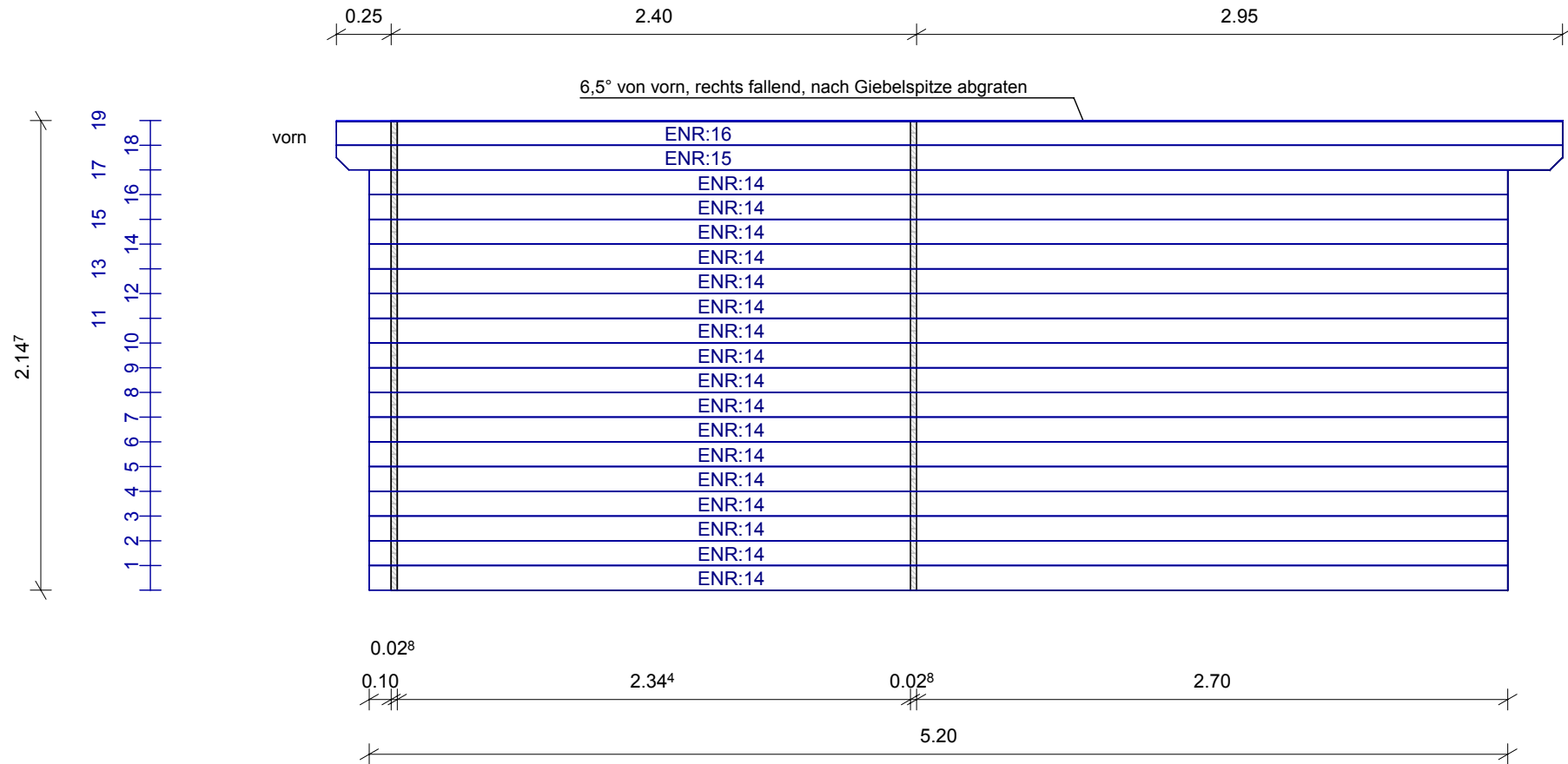

Wand-03

ENR	STK	Länge	Bemerkung
14	17	5,200	
15	1	5,600	
16	1	5,600	

erstellt von:	Mario Reiche	Datum:	16.06.2014	Kunde:	
geändert von:		Datum:		Angebot Nr.:	
	Haustyp:	Blockhaus	Benennung:		
	Dachform:	Pultdach	NORDBY 28 mm		
	Maße:	5,60 x 3,00 m	BBH 2,40 x 3,00 m + Schleppdach 2,95 m; Pultdach		
	Bedachung:	Bitumenpappe als Ersteindeckung		Maßstab:	1 : 30.00
Wandstärke	28 mm	erstellt mit:	Sema 121	Bv.-Nr.: 483	03

Giebel, 2 Stück

Pfetten: 80 x 180 mm

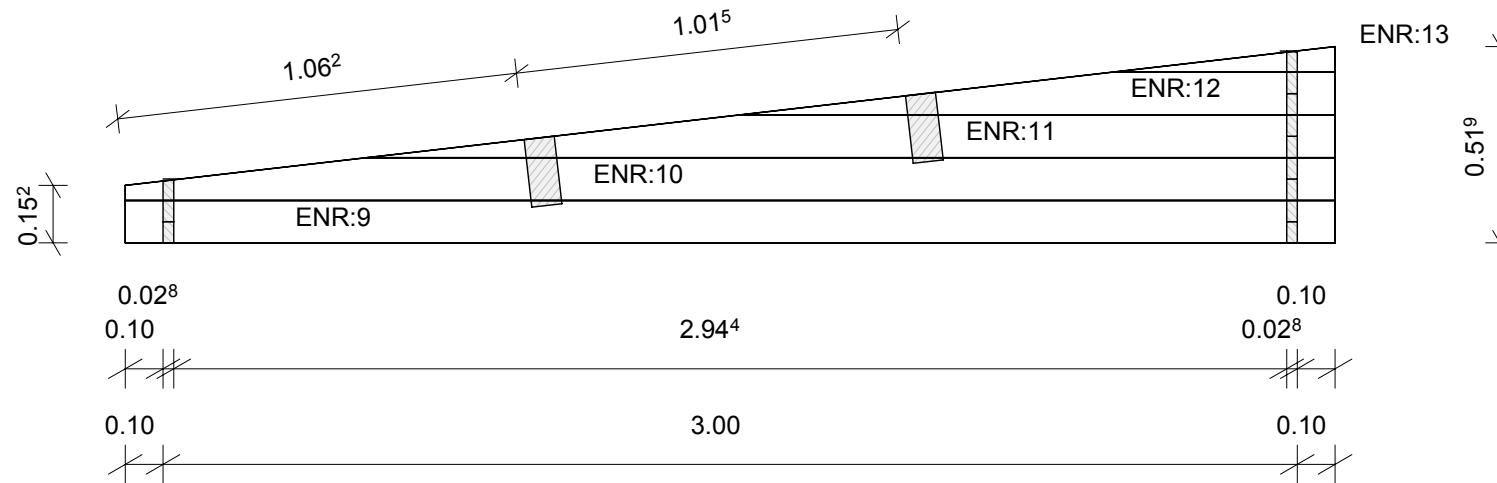

erstellt von:	Mario Reiche	Datum:	16.06.2014	Kunde:	
geändert von:		Datum:		Angebot Nr.:	
	Haustyp:	Blockhaus	Benennung:		
	Dachform:	Pultdach	NORDBY 28 mm		
	Maße:	5,60 x 3,00 m	BBH 2,40 x 3,00 m + Schleppdach 2,95 m; Pultdach		
	Bedachung:	Bitumenpappe als Ersteindeckung		Maßstab:	1 : 20.00
Wandstärke	28 mm	erstellt mit:	Sema 121	Bv.-Nr.: 483	Giebel

2 Stück Pfetten: 80 x 180 x 5600 mm

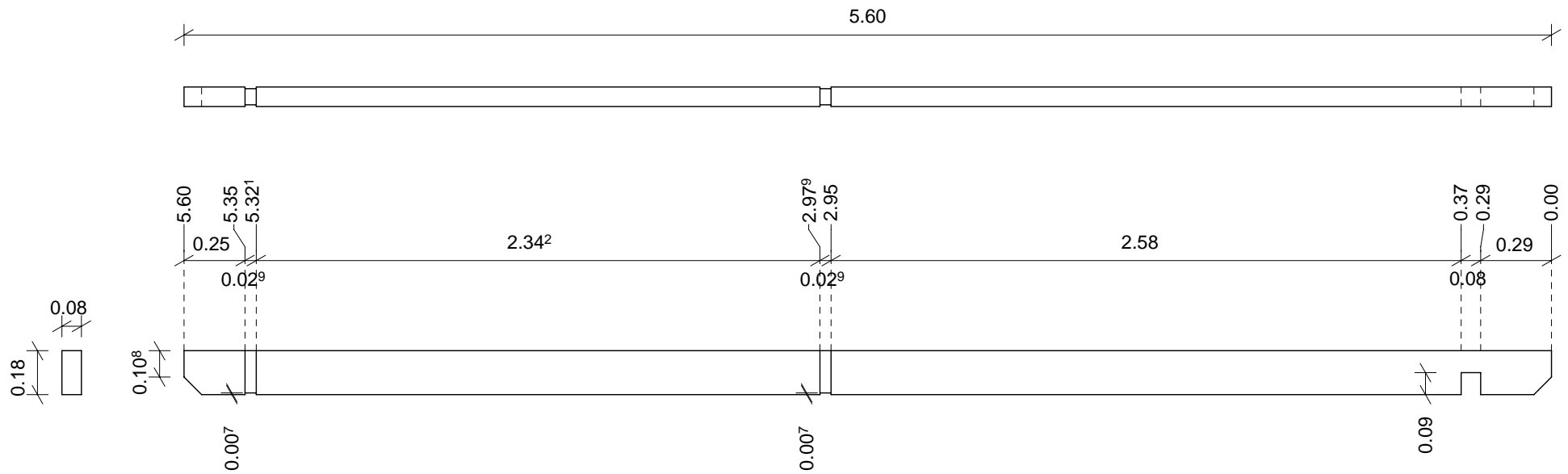

erstellt von:	Mario Reiche	Datum:	16.06.2014	Kunde:	
geändert von:		Datum:		Angebot Nr.:	
	Haustyp:	Blockhaus	Benennung:		
	Dachform:	Pultdach	NORDBY 28 mm		
	Maße:	5,60 x 3,00 m	BBH 2,40 x 3,00 m + Schleppdach 2,95 m; Pultdach		
	Bedachung:	Bitumenpappe als Ersteindeckung		Maßstab:	1 : 25.00
Wandstärke	28 mm	erstellt mit:	Sema 121	Bv.-Nr.: 483	Pfetten

1 Stück Schleppdachriegel; 80 x 180 x 2984 mm

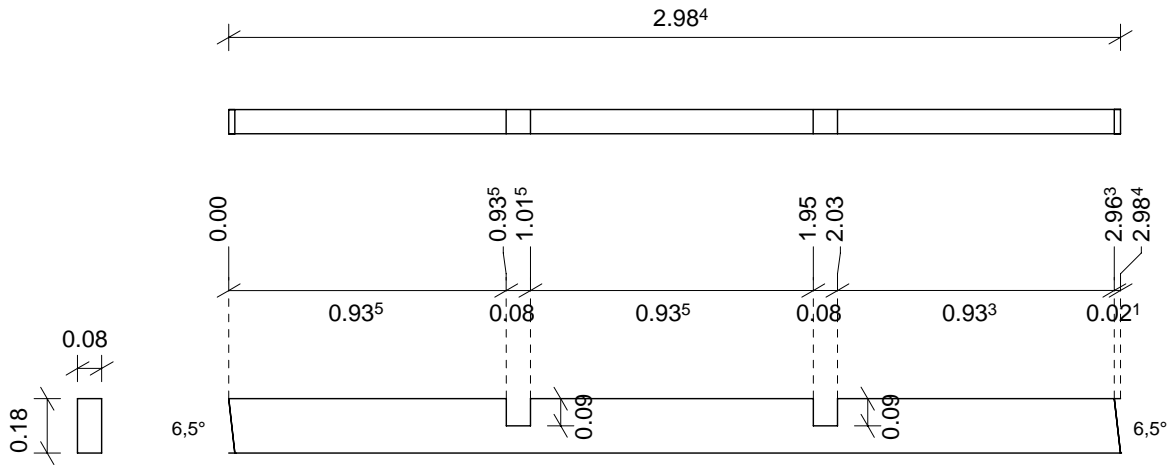

1..Stück Pfosten; 90 x 90 x 2600 mm
(Überlänge, bauseits anpassen)

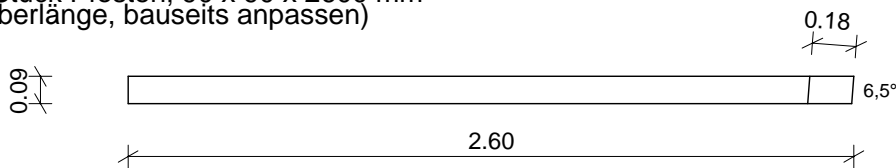

1..Stück Pfosten; 90 x 90 x 2300 mm
(Überlänge, bauseits anpassen)

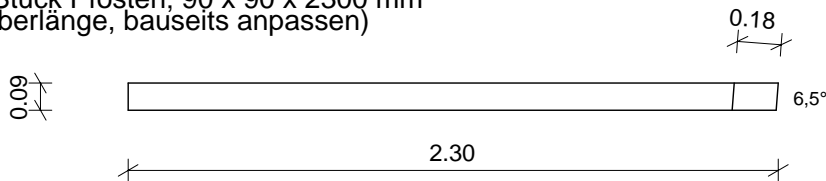

1 Stück Kopfband links; 90 x 90 x 941 mm

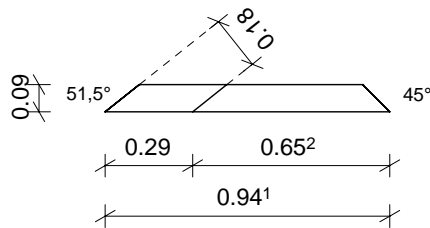

1 Stück Kopfband rechts; 90 x 90 x 749 mm

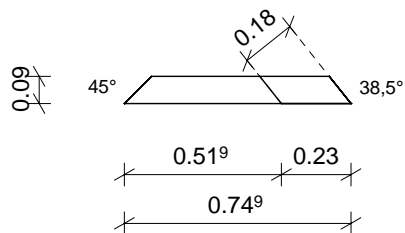

erstellt von:	Mario Reiche	Datum:	16.06.2014	Kunde:	
geändert von:		Datum:		Angebot Nr.:	Auftrags Nr.:
 HOLZ IM GARTEN	Haustyp:	Blockhaus	Benennung:		
	Dachform:	Pultdach	NORDBY 28 mm		
	Maße:	5,60 x 3,00 m	BBH 2,40 x 3,00 m + Schleppdach 2,95 m; Pultdach		
	Bedachung:	Bitumenpappe als Ersteindeckung		Maßstab:	1 : 25.00
Wandstärke	28 mm	erstellt mit:	Sema 121	Bv.-Nr.: 483	Pfosten, Kopfbänder, SD-

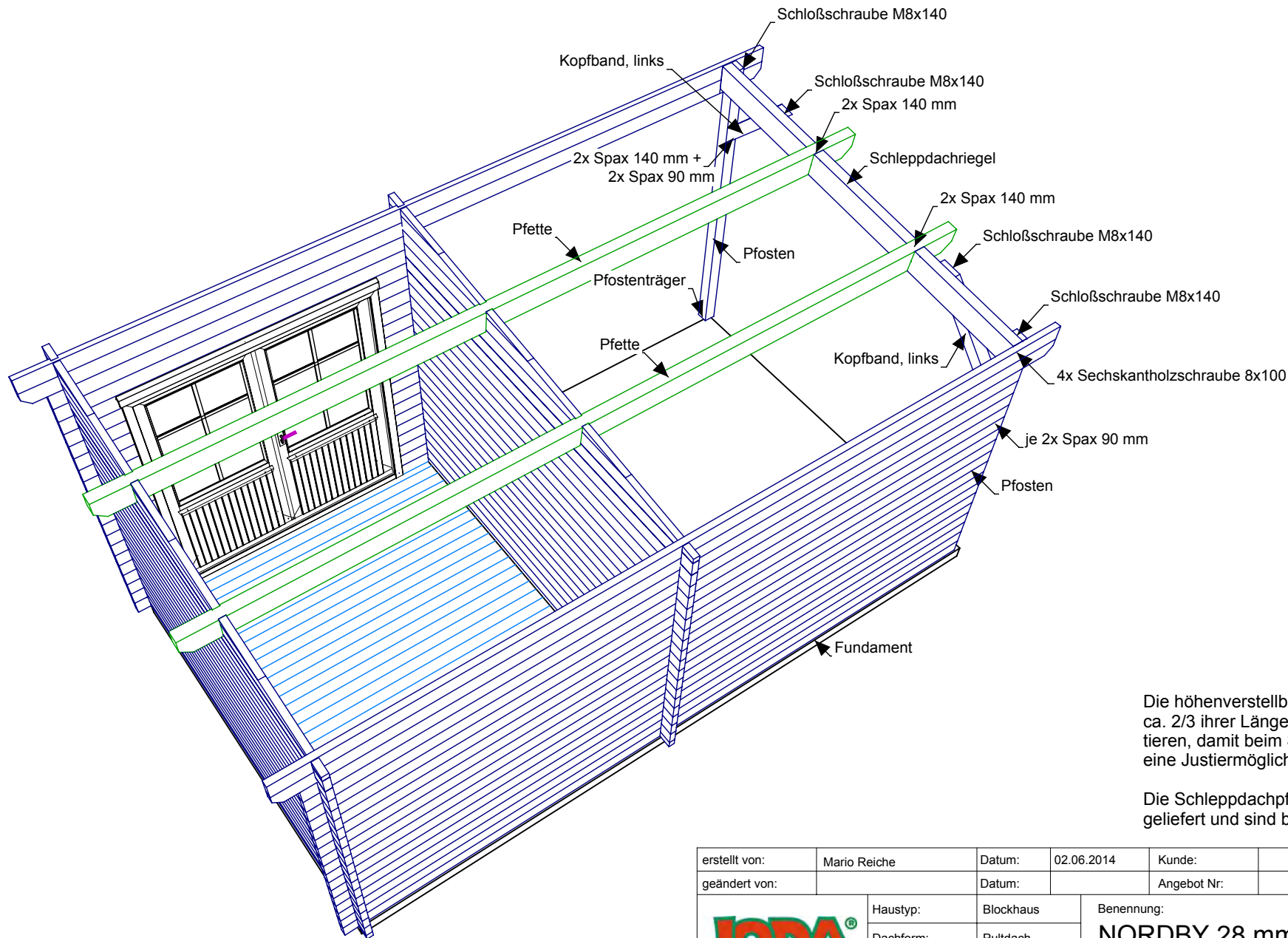

Die höhenverstellbaren Pfostenträger sind auf ca. 2/3 ihrer Länge herausgeschraubt zu montieren, damit beim Schrumpfen des Hauses eine Justiermöglichkeit gegeben ist!

Die Schleppdachpfosten werden mit Überlänge geliefert und sind bauseits einzukürzen.

erstellt von:	Mario Reiche	Datum:	02.06.2014	Kunde:	
geändert von:		Datum:		Angebot Nr.:	Auftrags Nr.
	Haustyp:	Blockhaus	Benennung:		
	Dachform:	Pultdach	NORDBY 28 mm		
	Maße:	5,60 x 3,00 m	BBH 2,40 x 3,00 m + Schleppdach 2,95 m; Pultdach		
	Bedachung:	Bitumenpappe als Ersteindeckung	Maßstab:	1 : 40.92	
Wandstärke	28 mm	erstellt mit:	Sema 121	Bv.-Nr.: 477	Schleppdachmontage

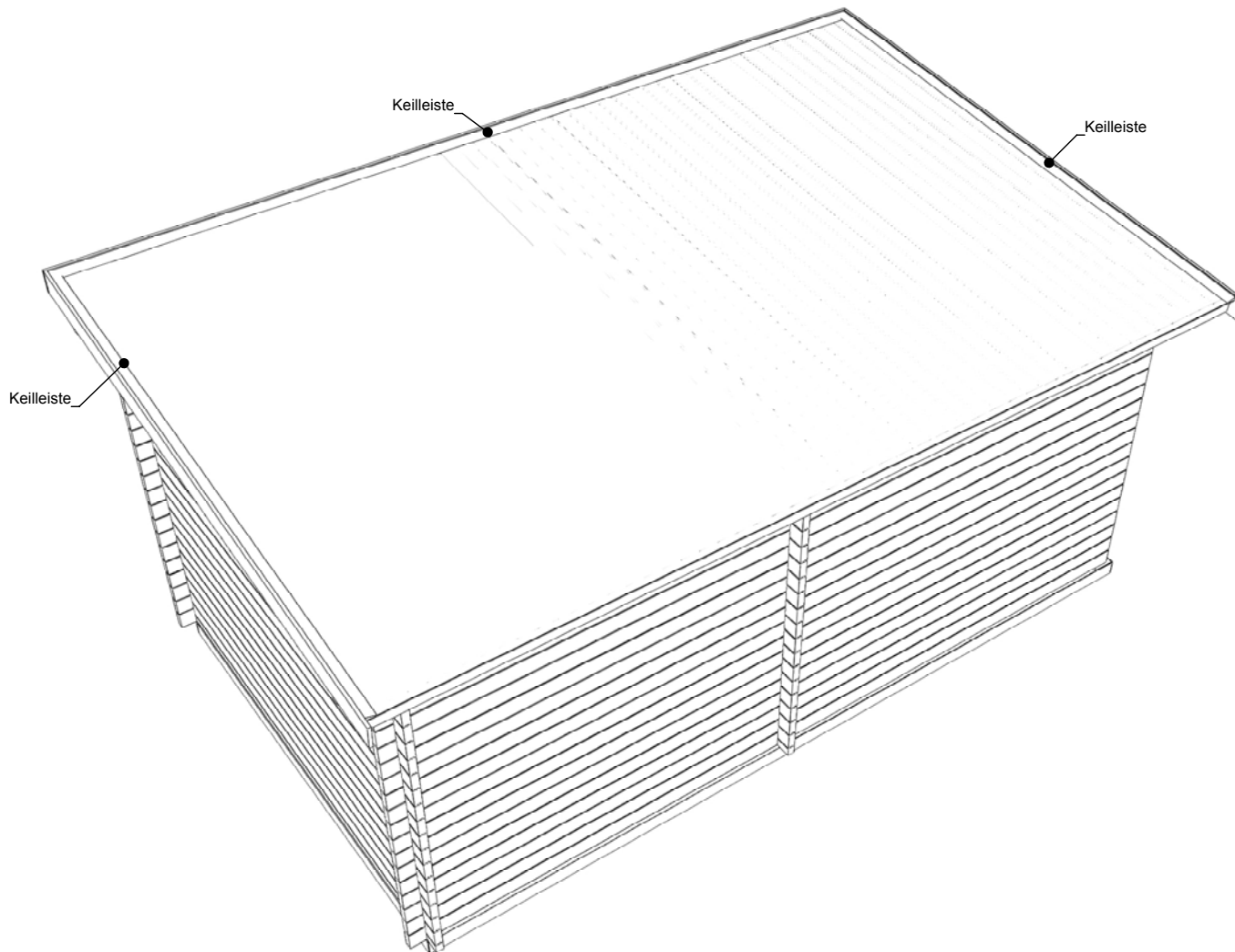

Die Keilleisten sind vor dem Verlegen der Dacheindeckung zu montieren!

erstellt von:	Mario Reiche	Datum:	02.06.2014	Kunde:	
geändert von:		Datum:		Angebot Nr.:	Auftrags Nr.
	Haustyp:	Blockhaus	Benennung:		
	Dachform:	Pultdach	NORDBY 28 mm		
	Maße:	5,60 x 3,00 m	BBH 2,40 x 3,00 m + Schleppdach 2,95 m; Pultdach		
	Bedachung:	Bitumenpappe als Ersteindeckung		Maßstab:	1 : 50.00
Wandstärke	28 mm	erstellt mit:	Sema 121	Bv.-Nr.: 477	Aufkantung